



MACHINES DE SCHUTTER

2025

FR-V0.14



Les prix indiqués dans ce catalogue ne nous engagent pas.
Veuillez consulter la liste de prix sur notre site Web à chaque fois. www.mdsbv.eu

NOUVEAU



BlueBird tondeuse à fléaux P28, BlueBird tondeuse Zero Turn P27, *BlueBird tondeuse à chenilles p22, tracteurs BlueBird P25/26. Depuis 2022 MDS est le distributeur exclusif en Benelux de tous les produits BlueBird Industries.

gamo By **DUNSCH**



*Motoculteurs DUNSCH page 121



NEGRI

DISPONIBLE

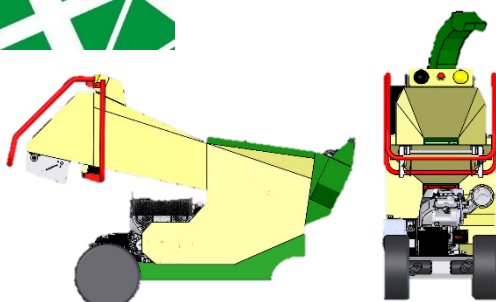

*R70 entrainé par batterie page 34

R230 → 75cm ←

* Machine de démonstration disponible.



Bienvenu

Pour la création et l'entretien de jardins, parcs et espaces verts, MDS offre depuis plus de 80 ans machines et accessoires.

A présent MDS est actif au sein du Benelux en tant que distributeur de plusieurs marques mondiales.

Grâce à notre équipe expérimentée et de courtes lignes avec les fabricants, vous pouvez être sûr que vous obtenez un bon conseil chez MDS. Cela vous permet d'offrir la qualité qu'on attend de vous, en tant que revendeur.

Dans les dernières années, MDS a introduit diverses nouveautés sur le marché. Ceci en travaillant étroitement avec son réseau de revendeurs professionnels. Quelques exemples : herse rotative avec semoir, système pneumatique double pour motoculteur, contrepoids, bêche rotative, contrepoids à système antivib, etc.

Dispositions générales

Dans ce catalogue, vous trouverez nos produits et nos prix. Tous les produits et prix sont assujettis à changements et peuvent être modifiés sans préavis. Sur toutes les commandes, devis et sur tous les accords conclus avec nous les conditions mentionnés dans notre site web www.mdsbv.eu s'appliquent.

Garantie

Sur nos produits des garanties diversifiées sont d'application. Cela dépend de l'utilisation du produit : privé, professionnel ou pour location. Garanties sont traités uniquement si un formulaire officiel de garantie ainsi qu'une copie de la facture de la machine sont soumis.

Frais de port

Commandes avec un montant en facture à partir de € 2.300,-HT sont livrées franco de port dans le Benelux.

Het MDS Team



Dominique Penasse
Administration
Info@mdsbv.eu
BE +32 (0)3 888 23 51
NL +31 (0)488 455 060



Luc De Schutter
Vente pièces de rechange
service@mdsbv.eu
BE +32 (0)3 888 23 51
NL +31 (0)488 455 060



Gerome De Schutter
Gerome@mdsbv.eu
BE +32 (0)474 53 06 95



Wout Wilssen
Vente Pays-bas
Wout@mdsbv.eu
BE +32 (0)491 08 28 44



Marco Luyten
Chef des ventes Benelux
Marco@mdsbv.eu
BE+ 32 (0)492 35 96 06



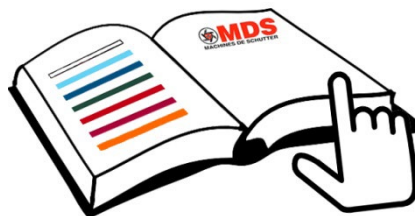

Format

Le catalogue est classé par marque, chaque marque a sa propre couleur.

Vous trouverez les couleurs en bas de pages.

En plus de la table des matières vous trouverez en dos un index qui vous permettra de facilement retrouver tout.

Machines/accessoires

Pour réponses sur vos questions veuillez nous contacter, cela ne vous oblige à rien.

Table des matières

	Page
BlueBird Sécateurs, scies, tarières, guindeau	7 – 32
Negri Bio-broyeurs, broyeurs, aérateurs, aspirateurs de feuilles.	33 – 56
Thor Fendeuses, scies circulaires, machines coupe et fend	57 – 65
Bellon pour tracteur Tondeuses à fléaux, giro faucheuses, brosses, scarificateurs	66 – 78
Caroni Tondeuses rotatives, fraises et tondeuses à fléaux	79 – 90
Ortolan Fraises inversées, herses rotatives, semoirs	91 – 96
ORSI Tondeuses à fléaux latérales	97
GAMO accessoires pour tracteur ou poussé Herses rotatives, cardans, semoirs, épandeurs etc.	98 – 107
GreenRamp système pour charger	108
Fox Motori Pulvérisateurs à dos et pulvérisateurs mobiles traceurs de ligne	109 – 113
GAMO accessoires pour motoculture ou indépendant Irrigateur, déplaqueur, motoculteur, tondeuse	114– 120
Gamo by Dunsch Motoculteur polyvalent	121
Bellon pour motoculteur Brosses, débroussailleuses, giro faucheuses, accouplements	121 – 128
GAMO accessoires pour motoculteur Râteau faneur, herse rotative, accouplement, semoir, poids, bêche Charrue, herse, butteur, arracheur, barre faucheuse, désherbage	129 - 145
Bertolini Tracteur/tondeuse, transporteur, tondeuses à fléaux, motobêches, motoculteurs, accessoires	146 - 172
Équipements complets	173 -188
Actions	189 -198
Indications accessoires pour motoculteurs	199 - 204
Agricut Matériel d'élagage manuel	206 - 210
Gamo scarificateurs	211
Index Retrouvez tous les produits via l'index au dos	

BlueBird is een fabrikant in Noord-Italië van 2-takt motoren, bosmaaiers, kettingzagen, allesmaaiers, grondboren voor tuin- en park.

MDS werkt al vele jaren met BlueBird voor de distributie van de allesmaaiers BushBoy en Flo. Sinds 2022 is het management bij BlueBird verjongd, het programma uitgebreid, de samenwerking met MDS geïntensiveerd en sinds 2023 is MDS exclusief distributeur voor alle BlueBird producten.

In deze catalogus tonen we u een staal van de meest courante BlueBird producten.

Als MDS klant hebt u ook toegang tot de volledige BlueBird catalogus die u kan downloaden via de MDS website www.mdsbv.eu

Sécateur	Pag. 7 – 8
Scies d'élagage	Pag. 9
Bras d'extension	Pag. 10
Kits combinés	Pag. 11
Relieur	Pag. 12
Tondeuse à bord 12,6 V, tondeuse à gazon 21 V et débroussailleuse	Pag. 13
21 V Taille-haie et souffleurs de feuilles	Pag. 14
Batteries et chaînes de scie	Pag. 15 – 16
Palan et accessoires	Pag. 17
Tronçonneuses 2 temps pour l'élagage	Pag. 18
Faucheuses universelles avec moteur à essence comme tondeuse à conducteur marchant	Pag. 19 – 20
Tondeuses sur chenilles hybrides ou 100% électriques. Télécommande	Pag. 21 - 22
Tondeuses à chenilles à fléaux, hybrides et électriques. Télécommande	Pag. 23 – 24
Tondeuses autoportées à moteur à essence ou à moteur électrique	Pag. 25 – 26
Faucheuses frontales à rayon de braquage zéro ou en tant que tondeuse à conducteur marchant	Pag. 27 – 28
Brouettes électriques	Pag. 29
Tarières	Pag. 30 – 31
Excavatrice	Pag. 32

Nous sommes heureux de vous aider à faire le bon choix, n'hésitez pas à nous contacter:

MDS

Tel: +32 (0)3 888 23 51



e-mail: info@mdsbv.eu

site internet: www.mdsbv.eu

BlueBird propose une gamme de matériels de taille alimentés par des batteries rechargeables au Lithium avec des capacités allant de 4,2V-2,6Ah à 43,2V – 4Ah

Article nr.	Description	Hors TVA	TVA Incl.
		Prix par pièce	
PS22-23TWIN 885930 Qté10 Kg20	 <p>Tension max 8,4V Max coupe Ø 23mm Options de coupe 2 ouvertures+ coupe progressive Temps de coupe 0,4 sec Batterie lithium 8,4/7,2V-2Ah (1incl) Temps de charge 2.5 – 4.5h Poids 830 gr incl batterie</p>	140	169,40
PS23-25FASTER 888380 Qté 10 Kg 20	 <p>Tension max 12,6V Max coupe Ø 25mm Options de coupe 2 ouvertures+ coupe progressive Temps de coupe 0,4 sec Batterie lithium 12,6V-2Ah (2incl) Temps de charge 2.5 – 4.5h Poids 900 gr incl batterie</p>	190	229,90
PS23-28FASTER 884360 Qté 11 Kg 28,5	 <p>Tension max 16,8V Max Ø coupe 28mm Options de coupe 2 ouvertures+ coupe progressive Temps de coupe 0,4 sec Batterie lithium 16,8/14,4V-2,5Ah (2incl) Temps de charge 3 – 4h Poids 970 gr incl batterie</p>	235	284,35
PS23-35FASTER 888590 Qty 11 Kg 24,9	 <p>Tension max 16,8V Max Ø coupe 35mm Options de coupe 2 ouvertures + coupe progressive Temps de coupe 0,4 sec Batterie lithium 16,8/14,4V-2,5Ah (3incl) Temps de charge 3 – 4h Poids 970 gr incl batterie</p>	395	477,9
PS22-38 885920 Qté 5 Kg 18,5	 <p>Tension max 24V Max Ø coupe 38mm Options de coupe 2 ouvertures + coupe progressive double mouvement 0,8 sec Temps de coupe 24V-2,5Ah (2incl) Batterie lithium 2,5 – 4,5h Temps de charge 1300 gr incl batterie Poids</p>	480	580,80



BlueBird propose une gamme de matériels de taille alimentés par des batteries rechargeables au Lithium avec des capacités allant de 4,2V-2,6Ah à 43,2V – 4Ah

Article nr.	Description	Hors TVA	TVA Incl.
		Prix par pièce	
PS22-40 884230 Qté 5 Kg 28	 <p> Tension max 43,2V Max Ø coupe 40mm Options coupe 2 ouvertures+ coupe progressive Temps de coupe 0,4 sec Batterie lithium 43,2V-4Ah (1incl) Temps de charge 2,5 – 3,5h Sécateur 850 gr Batterie 450 gr </p>	845	1.022,45
HPS22-160 889060	 <p> Tension max 24V Max Ø coupe 40mm Autonomie 4 – 5h Longueur bâton 160 cm Batterie au lithium 24V – 2.5Ah (1incl) Temps de charge 2 h Poids avec batterie 2,55 kg </p>	385	465,85
HPS22-220 889070	 <p> Tension max 24V Max Ø coupe 40mm Autonomie 4 – 5h Longueur bâton 220 cm Batterie au lithium 24V-2,5Ah (1incl) Temps de charge 2 h Poids avec batterie 3,15 kg </p>	420	508,20

BlueBird propose une gamme de matériels de taille alimentés par des batteries rechargeables au Lithium avec des capacités allant de 4,2V-2,6Ah à 43,2V – 4Ah

Article nr.	Description	Hors TVA	TVA Incl.
		Prix par pièce	
CS22-04 885610 Qté 8 Kg 19	 <p>Moteur Sans balais Tension max 12,6V Max power 250W Batterie lithium 12,6V-2,5Ah (2incl) Lame 4" – 10cm Longueur coupe 10 cm Vitesse de chaine Variable Poids 900 gr incl batterie</p>	190	229,90
CS22-06 887420 Qté 5 Kg 19.5	 <p>Moteur Avec balais Tension max 12,6V Max power 220W Batterie lithium 16,8V-2,5Ah (2incl) Lame 5" – 12,7cm Longueur coupe 12,5 cm Vitesse de chaine Variable Poids 1,4 kg incl batterie</p>	225	272,25
CS23-05A 888950	 <p>Moteur Sans balais Tension max 21V Max power 500W Batterie lithium 16,8V-2.5Ah (2incl) Lame 5" – 125mm Vitesse de chaine 1/4"–jusque 11.5m/s Poids 1.1kg incl batterie Graissage chaine Automatique</p>	260	314,60
CS22-07 887850	 <p>Moteur Sans balais Tension max 21V Max power 750W Batterie lithium 21V-5Ah (1incl) Lame 7" – 175mm Vitesse de chaine 1/4"–jusque 11.5m/s Poids 900 gr incl batterie Graissage chaine Automatique</p>	420	508,20

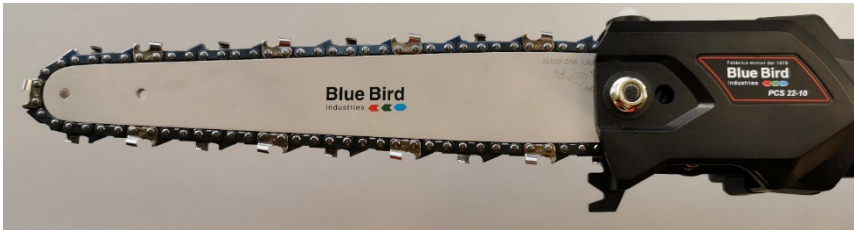

BlueBird propose une gamme de matériels de taille alimentés par des batteries rechargeables au Lithium avec des capacités allant de 4,2V-2,6Ah à 43,2V – 4Ah

Article nr.	Description		Hors TVA	TVA Incl.
			Prix par pièce	
EP22-22 7200140 Qté 1 Kg 1.2	CISAILLES DE JARDIN SUR BATTERIE Bras pour PS22-23 CS22-04 PS23-25FASTER Retiré 1.2 mètre Sorti 2.0 mètres		120	145,20
EP22-32C 7200170 Qté 1 Kg 1.2	Bras pour PS22-32C & PS23-35Faster Retiré 1.5 mètre Sorti 2.2 mètres		120	145,20
				
EP22-38 7200160 Qty 1 Kg 1.2	Bras pour PS22-38 Retiré 1.5 mètre Sorti 2.2 mètres		130	157,30
				
PCS22-10 887430 Qté 1 Kg 5	Scie d'élagage professionnelle extensible avec coupe 22 cm. Fourni avec batterie, chargeur, bandoulière, lunettes, outils		440	532,40
				
		Moteur Sans balais Tension Max 21V Batterie lithium 21V-5Ah (1incl) Lame 9" - 22,9 cm Chaîne ¼" - 1,1mm 34 maill Longueur Min. 177 cm Longueur Max. 257 cm Temps charge 3 – 4h Poids 3,5 kg incl. batterie		
				



BlueBird propose une gamme de matériels de taille alimentés par des batteries rechargeables au Lithium avec des capacités allant de 4,2V-2,6Ah à 43,2V – 4Ah

Article nr.	Description	Hors TVA	TVA Incl.
		Prix par pièce	
KIT CS22-04+ PS23-25 FASTER 886860 3x batt 12.6V 1x chargeur double Kg 4,5 par kit Kg 25 Par boîte 5P	<h1>COMBO KIT</h1> 	300	363,00
KITCS23-05A +PS23-28 FASTER 889080 3x batt 16.8V 1x chargeur double Par boîte 5pièces		375	453,75
KIT CS23-05A +PS23-35 FASTER 3x batt 16.8V 1x chargeur double Par boîte 5pièces		475	568,70
KIT CS22-04+ PS23-25 FASTER + EP 22-22 889140		400	484
KIT CS23-05A +PS23-28 FASTER + EP 22-32 889150		460	556,60
KIT CS23-05A +PS23-35 FASTER + EP 22-32 889170		550	665,50

BlueBird propose une gamme de matériels de taille alimentés par des batteries rechargeables au Lithium avec des capacités allant de 4,2V-2,6Ah à 43,2V – 4Ah

Article nr.	Description	Hors TVA	TVA Incl.
		Prix par pièce	
PT23-200	MACHINE À LIER	430	520,30
888370	 <p>Tension Nom 14,4V Batterie Lithium 16,8V – 2Ah (2incl) Puissance continue 30W Puissance Max 50W Diamètre 30mm</p>		
571760	 <p>Fil à nouer Pour P23-200 Longueur 200 mètres Qualité Bio PVC</p>	6	7,26
	 <p>Fil à nouer Pour P23-200 Longueur 200 mètres Qualité Papier</p>	7	8,47
571640	 <p>Fil à nouer Pour PT22-04 Longueur 95 mètres Qualité Bio PVC</p>	3	3,63
571610	 <p>Fil à nouer Pour PT22-04 Longueur 95 mètres Qualité PVC</p>	3	3,63

BlueBird propose une gamme de matériels de taille alimentés par des batteries rechargeables au Lithium avec des capacités allant de 4,2V-2,6Ah à 43,2V – 4A

Article nr.	Description	Hors TVA	TVA incl
		Prix par pièce	
GC22-10 888080	 <p>Moteur Sans balais Tension Max 12.6 Volt Taille herbe 109 mm Taille haie 139 mm Vitesses 3 Batt.Lithium 12,6 V – 2.5 Ah (1 incl)</p>	125	151,25
EP22-10 7200180	 <p>Bras et roues pour taille herbe</p>	42	50,82

Bluebird propose une gamme sophistiquée de produits 21 Volts.
(Également tronçonneuses CS22-07 page 9 et THCS22-07 page 18)

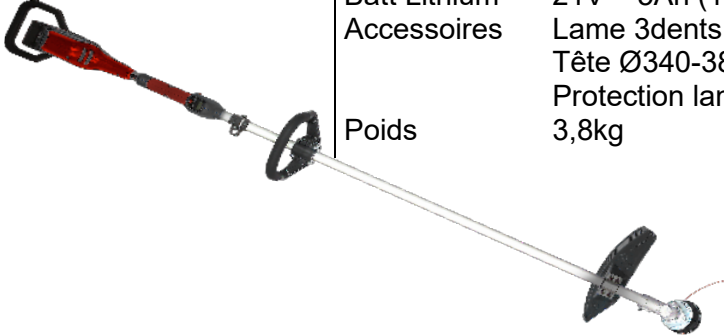

LM22-46T 888270	 <p>Moteur Sans balais Tension Max 21V Batt Lithium 21V – 5Ah (2incl) Traction Oui, moteur séparé Larg de coupe 46 cm Hauteur tonte 25 – 75mm Options tonte Ramassage, mulching, éjection droite / arrière Mancheron Télescopique</p>	620	750,20
BC22-800L 887860	 <p>Moteur Sans balais Tension Max 21V Batt Lithium 21V – 5Ah (1incl) Accessoires Lame 3dents Ø254mm Tête Ø340-380 Protection lame Poids 3,8kg</p>	370	447,70

21VOLT

Article nr.	Description	Hors TVA	TVA incl		
		Prix par pièce			
					
HT22-60 887880	Taille haies à double mouvement	Moteur Tension max Batt Lithium Lame-pas Vitesses Poids	Sans balais 21V 21V – 5Ah (1incl) 600mm – 32mm 3 4.2kg avec batterie	380	459,80
					
BS 22-400 887900	Souffleur/pulvérisateur	Moteur Tension maximale Batterie au lithium Inclus : Vitesse max de l'air Volume maximum Distance maximale Capacité réservoir Poids	Sans balais 21V 21 V – 5 Ah (1 inclus) 1 batterie + chargeur 45 m/s 400 m3/heure 8 mètres 3 litres 670 gr avec batterie	420	508,20
					
BL 22-300 887990	Souffleur	Moteur Tension maximale Batterie au lithium Inclus : Puissance	Sans balais 21V 21 V – 5 Ah (1 inclus) 1 batterie + chargeur 300 W	365	411,65

BlueBird propose une gamme de matériels de taille alimentés par des batteries rechargeables au Lithium avec des capacités allant de 4,2V-2,6Ah à 43,2V – 4A

Article nr.	Description	Hors TVA	TVA Incl.
		Prix par pièce	
451980	 <p>Batterie pour PS22-18 Batterie Lithium 4,2V – 2,6A/h</p>	10	12,10
451920	 <p>Batterie pour PS22-23 / CS22-04 Batterie Lithium 12,6V - 2,5Ah</p>	35	42,35
451860	 <p>Batterie pour PS22-25 / PS22-32 PT 22-04 Batterie Lithium 16,8V – 2,5Ah</p>	50	60,50
451970		<p>Batterie pour PS22-23TWIN Batterie Lithium 7,2V – 2,0Ah</p>	15
451950	 <p>Batterie pour PCS 22-10 TH CS 22-07 Batterie Lithium 21,0V – 5Ah</p>	95	114,95





BlueBird propose une gamme de matériels de taille alimentés par des batteries rechargeables au Lithium avec des capacités allant de 4,2V-2,6Ah à 43,2V – 4A

Article nr.	Description	Hors TVA	TVA Incl.
		Prix par pièce	
451960	 <p>Batterie pour PS22-38 Batterie Lithium 24,0V – 2,5Ah</p>	85	102,85
451910	 <p>Batterie pour PS22-10 / CS22-08 Batterie Lithium 43,2V – 4Ah</p>	460	556,60
754710	 <p>Sachet Pour sécateur</p>	15	18,15
CS22-04-CHAIN		7,70	9,32
CS22-06-CHAIN		9,50	11,50
CS22-07-CHAIN		12,50	15,13
CS22-08-CHAIN		13,40	16,21
PCS22-10A-CHAIN		13,40	16,21
SE3L-40DL		9	10,89
S10E3PP40		11	13,31
	Lame de scie CSP270		

BlueBird matériel forestier

Article nr.	Description		Hors TVA	TVA Incl.
TWH500 883500		Moteur Cylindrée Puissance Cordon nécessaire Cordon incl. ? Vitesse Puissance Polyester	Honda 4-temps 47.9 cc 1,47kW/7000 tpm Polyester Ø10 mm Non 25 mètres/minute 400 kg 9,9 kg	850 1.028,50
630230 630330		Cor Polyester Cor Polyester	Ø10 x 50 mètre Ø10 x 100 mètre	110 215 133,10 260,15
392550		Poulie	1300 kg	125 151,25
630290 630300		Sangle Sangle	1meter – 2000kg 2meter – 2000kg	15 19 18,15 22,99
392520		Anneau	2000 kg	9 10,89

BlueBird tronçonneuses

Article nr.	Description	Hors TVA	TVA Incl.
		Prix par pièce	
THCS 22-07 887400	 <p>Tronçonneuse entraînée par batterie Moteur : 21 Volt sans balais Batterie lithium 21V 5Ah (2 inclus) Lame 8" Longueur de coupe 20cm Chaîne 1/4 - 1.1mm - 43 maillons Temps de charge 3-4 heures Pompe à huile automatique Poids avec batterie 2,5 kg</p>	440	532,40
Tronçonneuses entrainées par un moteur 2 temps			
CSP 270 T 884400	 <p>Cylindrée Puissance Longueur lame Type chaîne Carburateur Amorce Tendeur Latér Essence/Huile Poids*</p>	25cc 0,9 kW Standard 10" 25cm 3/8 LP – 1,3mm Walbro Oui Oui 170ml / 140ml 2,45kg	225 272,25
CSP 270 TC 884440	 <p>Cylindrée Puissance Longueur lame Type chaîne Carburateur Amorce Tendeur Latér Essence/Huile Poids*</p>	25cc 0,9 kW Standard 10" 25cm 3/8 LP – 1,3mm Walbro Oui Oui 170ml / 140ml 2,45kg	245 296,45
CSP 280 T 884000	 <p>Cylindrée Puissance Longueur lame Type chaîne Lubrifi. chaîne Carburateur Carter Poids</p>	28,5cc 1 kW 10" 25cm 3/8 mini 1,3mm Automatique Walbro Métal 3,25kg	230 278,30
CSP 280 TC 884010	 <p>Cylindrée Puissance Longueur lame Type chaîne Lubrific. chaîne Carburateur Carter Poids</p>	28,5cc 1 kW 10" 25cm 1/4 1,3mm Automatique Walbro Métal 3,25kg	250 302,50

* Poids sans carburant, lame et chaîne



Cette débroussailleuse vous permet de tondre sans difficultés herbes hautes et buissons. Rien n'est à l'abri de cette tondeuse efficace qui est un véritable multi talent.

- Disque à 4 lames pivotantes.
- Largeur de coupe de 60cm.
- Lame débrayable.
- Frein de lame.
- Traction sur roues débrayable.
- Poignée réglable en hauteur.
- Poids : ~67kg.

Article nr.	Description	Hors TVA	TVA Incl.
ALHAMBRA TSLC	Bush Boy – Alhambra TS LC – 882310 <ul style="list-style-type: none"> • Essence LONCIN 196cc 12,4N·m/2500 tpm • 1 vitesse de marche avant 	1.675	2.026,75
ALHAMBRA TS170HO	Bush Boy – Alhambra TS 170 HO – 881770 <ul style="list-style-type: none"> • Essence LONCIN 166cc 11,1N·m/2500 tpm • 1 vitesse de marche avant 	1.765	2.135,65
ALHAMBRA TSPROLC	Bush Boy – Alhambra TS PRO LC - 882320 <ul style="list-style-type: none"> • Essence LONCIN 196cc 12,4N·m/2500 tpm • 3 vitessea de marche avant, 1 vitesse de marche arrière 	1.775	2.147,75
G06-55	Bush Boy – Alhambra TS PRO 170HO - 887470 <ul style="list-style-type: none"> • Essence Honda GCV170 166cc 3,6kW 11,1N.m • 3 vitesses de marche avant, 1 vitesse de marche arrière 	1.955	2.365,55
727560	Andaineur. Organise l'herbe tondue sur une rangée 	49	59,29



Avec cette tondeuse avec tête à fil coupant vous pouvez tondre herbes hautes et roseaux. Grâce à la tête à fil coupant vous pouvez parfaitement tondre tout au long des arbres et clôtures. Par les grandes roues étroites la machine a suffisamment de traction pour manœuvrer facilement à travers l'herbe haute.

- Tête à fil coupant avec quatre fils.
- Largeur de coupe 60 cm.
- Lame fixe de 52 cm (option)
- Tête de coupe débrayable
- Frein sur tête de coupe.
- Poignée réglable en hauteur et latéralement
- Roues 16" à pneu plein en caoutchouc.
- Poids : ~45kg.

Article nr.	Description	Hors TVA	TVA Incl.
882510	Flo Speed 7LC <ul style="list-style-type: none"> • Loncin 12,4 N :m 196 cc • 3 vitesses avant 	1.410	1.706,10
882540	Flo Speed 7HO <ul style="list-style-type: none"> • Honda essence GCV170 160 cc. 11,1Nm/2500tpm • 3 vitesses avant 	1.495	1.808,95
882550	Flo PRO Speed 7 HO <ul style="list-style-type: none"> • Honda essence GCVx200 201cc 12,7Nm/2500tpm • 3 vitesses avant 	1565	1.893,65
G50-21	Option : lame fixe de 52cm 730180 <ul style="list-style-type: none"> • Coupole complète de traîneau 	215	260,15



Notre tondeuse BLUEBIRD BUSH BOSS FM 23-53 a un frère : la FM24-65. Ce nouveau produit est équipé d'un système hybride : le moteur Loncin garantit une puissance maximale pour la fonction de tonte et le moteur à batterie 28V d'une puissance de 600W assure une progression efficace de la machine, même lorsque le moteur à lames est éteint. Avec la télécommande sans fil fournie en standard, vous pouvez contrôler sans effort cette tondeuse puissante jusqu'à une distance de 200 mètres. Via le grand écran, vous pouvez voir et gérer toutes les fonctions. Les FM 23-53 et FM 24-65 disposent de chenilles en caoutchouc pour se déplacer en douceur sur tous les terrains, avec la possibilité de grimper et, si nécessaire, d'effectuer des opérations de tonte difficiles : tonte de l'herbe haute et dense et des sous-bois, également sur les pentes. Le disque en acier avec 2 lames robustes à rotation libre, insensible aux obstacles soudains, coupe de manière convaincante avec une largeur de travail de 21 pouces (53 cm). L'éclairage LED standard assure une visibilité sûre. Ces machines se prêtent parfaitement à l'entretien des petites pentes, et se sentent à l'aise dans les zones difficiles d'accès, telles qu'entre les garde-corps et sous les panneaux solaires.

CODE 887810
 Max voltage 28V
 Puissance 600W à brosses
 Moteur Loncin 224cc
 Lame type à libre rotation
 Largeur de travail 21 pouces (53cm)
 Vitesse 3 vitesses, jusque 47 m/min
 Distance maximale de la télécommande c.a. 200m
 Poids net 126 kg
 Longueur x Largeur x Hauteur totale : cm 88 x 90 x 58

CODE 889360
 600 W sans brosses
 352cc
 à libre rotation
 25 pouces (65 cm)
 c.a. 200m
 ~88 x 102 x 58

Article nr.	Description	Hors TVA	TVA Incl.
FM23-53 887810	BUSH BOSS moteur essence LONCIN 224cc Disponible	4.700	5.687,00
FM24-65 8893608	BUSH BOSS moteur essence LONCIN 352cc Prévu pour février 2025	4.900	5.929,00
	Radiocommandé		



Télécommande avec
bandoulière fournie en
standard



Cette tondeuse GAMO By BLUEBIRD BUSH MASTER FM 23-70 est maintenant disponible. Le nouveau produit existe en 2 versions, 3 modèles au total. Ou équipé d'un système hybride : un moteur Loncin de 452 cm³ à démarrage électrique avec pompe à huile qui garantit une puissance maximale pour la fonction de tonte et un moteur électrique 28V d'une puissance de 800W qui assure une progression efficace de la machine, même lorsque le moteur de la lame est éteint. Soit 100% électrique avec au choix une batterie de 50Ah ou de 100Ah.

Avec la télécommande sans fil fournie de série, vous pouvez contrôler sans effort la tondeuse à une distance de 200 mètres. Le grand écran vous permet de voir et de gérer toutes les fonctions. Les FM 23 et 24 sont équipées de chenilles en caoutchouc qui permettent de se déplacer en douceur sur tous les terrains, avec possibilité de grimper et d'effectuer des opérations de tonte difficiles : tondre l'herbe haute et dense et les sous-bois, y compris sur les pentes.

La lame centrale, insensible aux obstacles soudains, coupe de manière convaincante avec une largeur de travail entre 58 et 68,5 cm. L'éclairage LED de série assure une visibilité sûre.

Cette machine se prête parfaitement à l'entretien de pentes jusqu'à 30°, max 45°, et se sent parfaitement à l'aise dans les zones difficiles d'accès, comme entre les glissières de sécurité et sous les panneaux solaires.

	Hybride	100% électri. 50Ah	100% électrique 100Ah
Code	889360	888940	888930
Tension max	24V	80V	80V
Puissance	800W (entraînement chenilles)	800W (entraîn.ch.)	800W (entraîn. ch.)
Autonomie	Illimitée (hybride)	3 à 4 heures	6 à 7 heures
Moteur	452 cc 13.5cv, pompe à huile	3 kW	3 kW
Largeur de coupe	27" – 68,5 cm	23" – 58 cm	25" – 63,5 cm
Poids	246 kg	215 kg	280 kg
Lo x La x Ha	990 x 1080 x 6410 mm	962 x 980 x 612 mm	1060 x 1025 x 605 mm

Couteau type 1 couteau central
 Vitesse de déplacement 3 vitesses, jusqu'à 47 m/min
 Distance maximale de la télécommande env. 200m
 Éclairage de signalisation standard

Article nr.	Description	Hors TVA	TVA Incl.
FM24-70H 889360	BUSHMASTER moteur à essence Disponible	6.000	7.260,00
FM24-60 888940	BUSHMASTER moteur électrique, batterie 50Ah Prévu Février 2025	7.950	9.615,50
FM23-65 888930	BUSHMASTER moteur électrique, batterie 125Ah Pas de date de livraison prévue		

BlueBird discovery range verwacht mei 2025



FM 24 – 23 HP



FM24 – 10 HP



E FM 24-23 FULL ELECTRIC

Article nr.	Description	Hors TVA	TVA Incl.
		Prix par pièce	
FM 24-23HP 889430	Moteur B&S 23 Vanguard OHV V Twin 627 cc – 23 PK Largeur de coupe : 100 cm (18 jeux de fléaux en « Y ») Hauteur de coupe : 2,5 – 12,5 cm Vitesse de travail maximale : 6 km/h Surface de travail max. : 5 000 m ² /h (@ 6 km/h) Moteurs à chenilles sans balais, levage et contrôle électro-hydraulique. Machine multifonction	20.200	24.442,00
FM 24-10HP 889440 RANGE EXTENDER	Batterie : 72V / 22 Ah 240 cc Moteur à combustion interne pour charger la batterie Poids : 480 kg Largeur de coupe : 100 cm (18 jeux de fléaux en Y) Hauteur de coupe : 2,5 – 12,5 cm Vitesse de travail maximale : 6 km/h Surface de travail max. : 5 000 m ² /h (@ 6 km/h) Moteurs à chenilles sans balais (puissance 1,5 kW) Levage et contrôle électro-hydraulique Machine multifonction	13.600	16.456,00
E-FM 24-23 889480 FULL ELECTRIC	Batterie lithium 76.8V – 304Ah (23 kWh) Temps de travail : environ 4 heures Poids : 560 kg Largeur de coupe : 106 cm (18 jeux de fléaux en « Y ») Hauteur de coupe : 2,5 – 12,5 cm Vitesse de travail maximale : 6 km/h Surface de travail max. : 6 400 m ² /h (@ 6 km/h) Moteurs à chenilles sans balais (puissance 2,5 kW) Levage et contrôle électro-hydrauliques Machine multifonction	18.500	22.385,00

BlueBird ENDURANCE RANGE EXTENDER verwacht mei 2025



Article nr.	Description	Hors TVA	TVA Incl.
		Prix par pièce	
FM 24-35HP 889450 RANGE EXTENDER	Batterie au plomb 72V – 20 Ah Moteur de 999 cc (LC2V90FD) pour charger la batterie Poids : 600 kg Largeur de coupe : 115 cm (20 jeux de fléaux en « Y ») Hauteur de coupe : 1,5 – 21,5 cm Vitesse de travail maximale : 10 km/h Surface de travail max. : 6 900 m ² /h (@ 6 km/h) Moteurs à chenilles sans balais (puissance 5 kW) Levage et contrôle électro-hydrauliques Machine multifonction	19.900	24.079,00

RANGE EXTENDER TECHNOLOGIE

• Contrairement aux PHEV traditionnels, le moteur à combustion interne d'un prolongateur d'autonomie n'entraîne jamais directement les composants du véhicule. Lorsque le niveau de charge de la batterie est suffisant, le moteur s'éteint automatiquement.

Le moteur à combustion interne agit comme une source d'énergie embarquée pour la batterie du véhicule. Il maintient le niveau de charge de la batterie haute tension, qui est utilisée pour entraîner le moteur d'entraînement électrique.

• L'avantage d'un prolongateur d'autonomie est que le moteur fonctionne en permanence dans une fenêtre de fonctionnement très efficace (régime), ce qui minimise la consommation de carburant et les émissions.

• Le moteur à combustion interne peut également avoir une durée de vie plus longue car il n'a pas besoin de fonctionner à un régime élevé, ce qui entraînerait plus d'usure.

La taille (et le poids) de la batterie a été considérablement réduite par rapport aux véhicules électriques similaires. Le moteur électrique et d'autres composants critiques (par exemple, la boîte de vitesses) sont également beaucoup plus petits et plus légers que les versions à combustion traditionnelles.

BlueBird tondeuses à siège



Ces 2 tondeuses autoportées ont en commun les caractéristiques suivantes :

Éjection arrière avec ramassage. Plateau de coupe en acier, 1 lame.

Réservoir de carburant (1,1 lt. TRP62H, 4 lt. TRP74H)

Propulsion arrière hydrostatique avec pédale pour le contrôle de la vitesse.

Pneus à l'avant 11x4.00-5, à l'arrière 15x6.00-6. TRP62H en marche avant/arrière jusqu'à 6/3 km/h, TRP74H jusqu'à 7,3/1,5 km/h



LT C 86H



LT C 92H



LT C 102H

Ces 3 tondeuses ont en commun les caractéristiques suivantes :

Éjection arrière avec ramassage 245 L. Plateau de coupe en acier, 2 lames. Hauteur de coupe 30-90 mm (7 positions). Moteur à quatre temps à essence Loncin OHV. Démarrage électrique. Réservoir d'essence 7,5 litres. Siège réglable.

Traction arrière hydrostatique avec pédale de contrôle de vitesse. Eclairage électrique.

Pneus avant 15x6.00-6, arrière 18x8.5-8. Marche avant jusqu'à 8,8 km/h, Marche arrière jusqu'à 4,5 km/h.

Kit mulching et attache remarque livré standard

Article nr.	Description		Hors TVA	TVA incl.
			Prix par pièce	
TR P 62H 889490	Coupe Type moteur Poids	62cm ramassage 130 litres. Loncin 1P75F OHV 224 cc 4.5 kW 1 cylindre 4 positions de 30 à 90 mm	1.851,24	2.240,00
TR P 74H 889520	Coupe Type moteur Poids	74 cm, ramassage 170 litres. Loncin 1P85F OHV 352 cc 5.6 kW 1 cylindre 4 positons de 30 à 80 mm	2.475,21	2.995,00
TR P 86H 889330	Coupe Type moteur Poids	86cm LC1P90F-1 432 cc 8.8 kW 1 cylindre 190 kg	3.098,35	3.749,00
TR P 92H 889340	Coupe Type moteur Poids	92 cm LC1P92F-1 452 cc 9.2 kW 1 cylindre 210 kg	3.297,52	3.990,00
TR P 102H TWIN 889350	Coupe Type moteur Poids	102 cm LC2P83F 586 cc 12.5 kW 2 cylindre 210 kg	3.876,03	4.690,00

La tondeuse ci-dessous LT C 86 a le même châssis que la LT C 86 mais dispose d'une boîte de vitesses au lieu d'un hydrostat et d'un moteur OHV de 352 cc

LT C 86 888530	Coupe Type moteur Poids	86 cm 352 cc OHV 190 kg	2.966,94	3.590,00
-------------------	-------------------------------	-------------------------------	----------	----------

BlueBird tondeuses à siège



BR SD 98



LT SD 86



BR SD 108



LT SD 108

Article nr.	Description		Hors TVA	TVA incl.
			Prix par pièce	
BR SD 98 48V 75AH 888550	Largeur de coupe Type de moteur	98 cm, éjection latérale, 2 couteaux Moteur électrique 1200 W-batterie plomb/acide Kit mulching	3.793,39	4.590,00
BR SD 108 48V 75AH 888560	Largeur de coupe Type de moteur	108 cm, éjection latérale, 2 couteaux Moteur électrique 1200 W-batterie plomb/acide Kit mulching	4.049,59	4.900,00
TR SL 86M 889280	Largeur de coupe Type de moteur	86 cm, éjection latérale, 2 couteaux Moteur à essence 352cc OHV Boite à vitesses Kit mulching et barre de remorquage	2.388,43	2.890,00
TR SL 98M 889290	Largeur de coupe Type de moteur	98 cm, éjection latérale, 2 couteaux Moteur à essence 352cc OHV Boite à vitesses Kit mulching et barre de remorquage	2.475,21	2.995,00
TR SL 98H 889310	Largeur de coupe Type de moteur	98 cm, éjection latérale, 2 couteaux Moteur à essence LC1P90F-1 432cc OHV 8,8kW Hydrostatique Kit mulching et barre de remorquage	2.764,46	3.345,00
TR SL 108H 889320	Largeur de coupe Type de moteur	108 cm, éjection latérale, 2 couteaux Moteur essence LC1P92F-1 452cc OHV 9,2kW Hydrostatique Kit mulching et barre de remorquage	2.929,75	3.545,00

BlueBird tondeuses à rayon de braquage zéro



ZTR 60K



LM 715



ZTR 50L



ZTR 46L



ZTR 60K

Toutes les tondeuses à rayon de braquage zéro Bluebird ont les caractéristiques communes suivantes : Moteur essence 2 cylindres à démarrage électrique, traction arrière hydrostatique, embrayage électromagnétique pour l'engagement des lames, vitesse maximale 10,5 km/h en marche avant et 5 km/h en arrière (16 et 9 km/h avec ZTR 60K PRO), phares, siège réglable, Plateau de coupe en acier à 3 lames, hauteur de coupe réglable de 38 à 114 mm (38 à 121 mm avec ZTR 60K PRO), 7 positions de hauteur de coupe (13 avec ZTR 60K PRO).

Roues arrière 20x10,00-8 gazon (23x10,5 gazon avec ZTR 60K PRO), roues avant 13x5,00-6 lisse (13x6,50-6 lisse avec ZTR 60K PRO). Kit mulching de série sur ZTR40 et ZTR50, optionnel sur ZTR60

Article nr.	Description		Hors TVA	TVA incl.
			Prix par pièce	
LM 715 PRO	882470	Moteur B&S – 344cc – 10.5 pk – 7.8 kW- 1cil 3 vitesses – poids 154 kg Largeur de coupe 71 cm (28")	2.230	2.698,30
ZTR 46L PRO	882560	Moteur Loncin LC2P77 – 708cc – 16 kW Hydrogear ZT-2800 – poids 255 kg Largeur de coupe de 116 cm (46")	6.400	7.744,00
ZTR 50L PRO	882490	Moteur Loncin LC2P77 – 708cc – 16 kW Hydrogear ZT-2800 – poids 270 kg Largeur de coupe de 127 cm (50")	6.600	7.986,00
ZTR 50K PRO	882480	Moteur Kawasaki FR691V – 726cc – 15,5 kW Hydrogear ZT-2800 – poids 270 kg Largeur de coupe de 127 cm (50")	7.100	8.591,00
ZTR 60K PRO	884660	Moteur Kawasaki FX730V Hydrogear ZT-3400 – poids 463 kg Largeur de coupe de 152 cm (60")	12.300	14.883,00

BlueBird tondeuses à fléaux



FM 600

FM 860

FM 750

Les tondeuses à fléaux Bluebird sont très adaptées à la tonte des herbes sauvages et hautes, même sur des terrains difficiles et ont en commun les caractéristiques suivantes :

- Propulsion arrière via différentiel avec 3 vitesses avant et arrière
- Entraîné par un moteur essence Loncin 4 temps avec démarrage manuel
- Volant avec réglage en hauteur
- Arbre de coupe horizontal avec fléaux libres, entraîné latéralement par poulies et courroie trapézoïdale
- Grandes roues arrière avec pneumatiques et petites roues avant à rotation libre qui peuvent être verrouillées pour une utilisation sur des pentes raides
- Cercle de braquage inférieur à 1,2 mètres

Article nr.	Description		Hors TVA	TVA incl.
			Prix par pièce	
FM 600	883190	Tondeuse à fléaux largeur de coupe 60 cm, 32 fléaux Moteur 252 cm ³ , 5,2 kW / 3 600 tr/min, 7 ch. 145 kg	2.700	3.267,00
FM 750	883200	Tondeuse à fléaux largeur de coupe 75 cm, 40 fléaux Moteur 420 cm ³ , 9,2 kW / 3 600 tr/min, 12,5 ch. 178 kg	3.500	4.235,00
FM 860	888320	Broyeur à fléaux avec une largeur de travail de 86 cm, 48 fléaux Moteur 420 cc, 9,2kW / 3600 rpm, 12,5pk Entraînement sur chenilles. Rendement 2 500 m ² par heure	4.860	5.880,50

BlueBird Tombereau sur chenilles avec bras de chargement et brouettes électriques



500 DLH



WB 500 E



WB 500 EB







WB 500 EH

Article nr.	Description	Hors TVA	TVA incl.	
		Prix par pièce		
500 DLH	884200	Entraînement sur chenilles avec pelle de chargement 80kg Capacité de charge 500 kg vidange hydraulique Entraînement hydrostatique. Poids 360 kg Moteur essence Loncin 270cc – 9ch	6.300	7.623,00



Toutes les brouettes électriques Bluebird ont en commun les caractéristiques suivantes :
Roues avec pneumatiques, entraînement avec différentiel, capacité de charge maximale 500 kg,
Vitesses avant progressives : élevée 0 à 5 km/h, moyenne 0 à 4,2 km/h, basse 0 à 3,3 km/h et marche
arrière 0 à 2,5 km.
Capacité de chargement maximale 500 kg, phare 30 W, plateforme de chargement basculante vers l'avant
Batterie Lithium-ion 48V 32Ah, autonomie 8 à 10 heures. Moteur sans balais 1000W, 48V

WB 500 E	884550	Vidange manuelle de la benne du dumper avec piston Poids 165 kg	2.300	2.783,00
WB 500 EH	884560	Vidange électrohydraulique de la benne du dumper Poids 180 kg Largeur totale aux roues : 76 cm Largeur totale à la plateforme : 70 cm Longueur totale de la plateforme : 113 cm	2.700	3.267,00
WB 500 EB	884570	Bac standard, extensible, vidange manuelle avec piston Poids 180 kg	2.400	2.904,00

BlueBird tarières

Article nr.	Description		Hors TVA	TVA Incl.
NEA HO 35 875490		Moteur Honda Commandé par	GX35 Une personne	600 726,00
NEA HO 50 882600		Moteur Honda Commandé par :	GX50 Une personne	675 816,75
720020		Ø mm x profondeur	80x800	105 127,05
720040			100x800	110 133,10
720070			120x800	120 145,20
720170			150x800	125 151,25
720210			180x800	155 187,55
720350			200x800	160 193,60
727430			250x800	225 272,25
750360		Rallonge	400 mm	53 50,16
750750		Pointe de forage NEA		15 18,15

BlueBird tarières

Article nr.	Description	Hors TVA	TVA Incl.	
NEA 521-ESS 888430	 <p>Tarière pour utilisation par une seule personne</p> <ul style="list-style-type: none"> - Moteur 2 temps 52cc 1,25kW - Foret maxi Ø 250 mm - Frein de sécurité - Foret non inclus 	275	332,75	
755160		Ø mm x	80x800	50
755170	profondeur	100x800	60	72,60
755180		150x800	70	84,70
755140		200x800	80	96,80
755190		250x800	100	121,00
				

Ces tarières et foreuses de terre sont construites en RPC, les foreuses ne conviennent pas aux foreuses de terre NEA HO. Il n'y a pas d'accessoires disponibles pour ces tarières.



PINCE



COUVERCLE

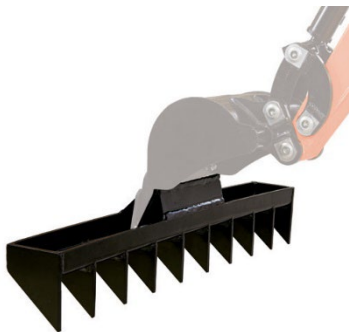

RÂTEAU

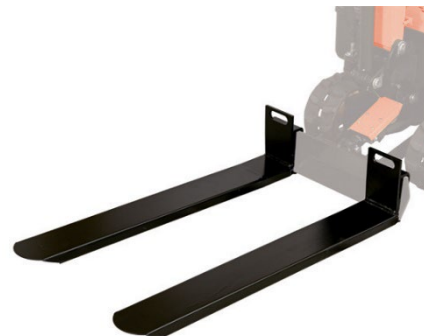

FOURCHE À PALETTE

Article nr.	Description	Hors TVA	TVA incl.
888140	Excavatrice complète comme illustré en haut à gauche. Poids 562 kg, moteur essence E-start 12 ch, godet large 29 cm, vitesse de conduite 2,1 km/h, chenilles caoutchouc 15 cm, largeur totale 69 cm, Hauteur avec dossier 131 cm, avec miroirs 160 cm. Godet de pelle à hauteur maximale 210 cm, profondeur maximale 120 cm	6.990	8.457,90
OPTIONS			
31310	Pince	70	84,70
31312	Couvercle	180	217,80
32180	Râteau	225	272,25
31315	Fourche à palette (à fixer sur la lame bull)	255	308,55
31305	Auvent et support	365	441,65
31308	Godet de nivellement	140	169,40
31309	Seau de 20 cm de large	120	145,20



MDS est le distributeur des produits Negri dans le Benelux. Une marque que nous avons suivie dès le début. Marco Negri a débuté avec la société en 1991 dans une grange. Aujourd'hui Negri est un acteur mondial en bio-broyeurs, broyeurs, scarificateurs et nettoyeurs de feuille. La production a lieu dans l'usine propre qui est pourvue de la toute dernière technologie. Il n'est pas surprenant que Negri ait plusieurs brevets à son nom.

Bio-broyeurs	Pag. 34 jusqu'à 48
Broyeurs	Pag. 49 jusqu'à 54
Aspirateurs de feuilles	Pag. 55
Scarificateurs	Pag. 56

Nous serons heureux de vous aider à faire le bon choix, n'hésitez pas à nous contacter :

MDS

Tel : +32 (0)3 888 23 51

+31 (0)488 455 060 (NL)

E-mail : info@mdsbv.eu

Web site : www.mdsbv.eu



Le plus petit de la série. Moteur Honda GP idéal pour le privé et pourvu d'un moteur Honda GX, c'est une machine vraiment professionnelle. Maintenant disponible aussi avec entrainement par batterie Honda et chargeur rapide.

- Créée pour broyer tous les déchets verts de votre jardin.
- Capacité jusqu'à Ø 5cm. Production 2-3m³/h.
- Système de coupe : 1 lame fixe affutable en acier tempéré et 6 marteaux mobiles réversibles.
- Contre-lame remplaçable.
- Vis pour régler la finesse du produit.
- Trémie d'entrée avec poignée pour le transport et kit sécurité.
- Éjection à 65cm de terre.
- 2 Grandes roues pour le transport.
- Entrainement par courroie sur les modèles à moteur essence et modèle à batterie.
- Entrainement direct sur les modèles à moteur électrique.
- Dimensions du modèle à moteur électrique : (LoxLaxH) 133 x 67 x 133 m.
- Dimensions du modèle à moteur à essence : (LoxLaxH) 144 x 67 x 133cm.
- Poids : avec moteur électrique ~55kg, avec moteur à essence ~70kg, à batterie kg

Article nr.	Description	Hors TVA	TVA Incl.
GN01-73	R70 Entrainement Honda Batterie 2,4ch. 2 batteries Lithium Ion. Chargeur rapide inclus	4.999	6.048,79
GN01-71	R70 Moteur à essence Honda GX160 5,5ch.	1.595	1.929,95
GN01-72	R70 Moteur à essence Honda GP160 5,5ch.	1.495	1.808,95
GN01-70	R70 Moteur électrique 2,5ch. 220V	1.120	1.355,20

STANDARD

PRO : 2 lames et pneumatiques

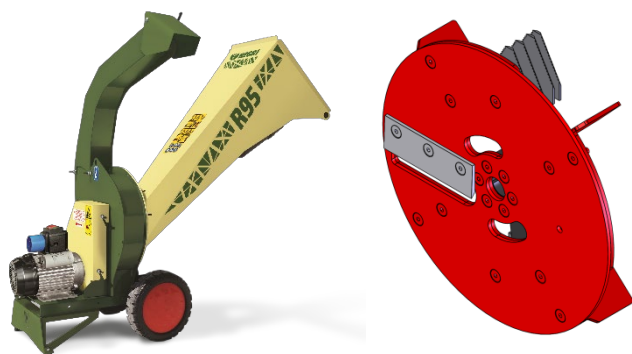

Standard 1 lame



Pro 2 lames

Cette série à capacité Max. de 7cm est juste un peu plus grande que son petit frère. Il y a plusieurs modèles dans cette série dont un modèle pour attelage 3 points, il y a donc un modèle pour chacun.

- Conçu pour broyer tous vos déchets verts.
- Capacité jusqu'à Ø 7cm. Production : Standard **3-4m³/h**, 5Pro **5m³/h** GX270 **7m³/h** GX390.
- Standard : 1 lame fixe en acier tempéré et 8 marteaux mobiles réversibles en acier tempéré.
- Pro : 2 lames fixes affutables et 8 marteaux mobiles en acier trempé.
- **Grille réglable en continu pour régler la finesse du produit, même pendant le travail.**
- Trémie d'entrée avec poignée de transport et kit sécurité.
- Éjection 116/120 cm de terre, distance d'éjection réglable.

Spécifique pour les modèles entraînés par moteur :

- Dimensions du modèle à moteur : (LoxLaxH) 149 x 84 x 127cm
- Entraîné par courroie.
- 2 Grandes roues pour le transport.
- Poids : ~95kg (~120kg R95 avec Honda GX270 ou GX390).

Spécifique pour les modèles entraînés par prise de force, en 3points

- Dimensions : (LoxLaxH) 167 x 90 x 1270cm.
- Entraîné par pignons et accouplement élastique.
- Poids : ~110kg
- Arbre cardan livrable en option, voir Chapitre « arbres cardan » Page 96



GN01-953

Article nr.	Description	Hors TVA	TVA Incl.
STANDARD			
GN01-954	R95 Moteur électrique 3ch. 230V.	1.995	2.413,95
GN01-950_	R95 Moteur électrique 4ch. 380V.	1.995	2.413,95
GN01-952	R95 Moteur à essence Honda GP160 5,5ch.	1.995	2.413,95
GN01-951	R95 Moteur à essence Honda GX160 5,5ch.	2.150	2.601,50
GN01-955	R96 Moteur à essence Honda GX200 6,5ch.	2.250	2.722,50
GN01-953	R95 Attelage 3-points Cat1. Il faut minimum 10ch.	2.390	2.891,90
PRO			
GN01-956	R95 Moteur à essence Honda GX270 9ch.	2.970	3.593,70
GN01-957	R95 Moteur à essence Honda GX390 13ch.	3.410	4.126,10



Les modèles de cette série ont une grande trémie centrale pour déchets verts tels que feuilles et coupures. Latéralement il y a une entrée pour branches à diamètre de maximum 6,5 cm.

- Conçu pour broyer tous vos déchets verts.
- Capacité branches jusque Ø 3cm trémie centrale ; jusque Ø 6,5cm par trémie latérale.
- Système de coupe : 22 marteaux réversibles et mobiles en acier tempéré (entrée centrale) et 2 lames affutables en acier tempéré (entrée latérale).
- Production :
 - Modèles portés en attelage 3points 4m³/h.

Spécifique pour le modèle entraîné par prise de force :

- Dimensions du modèle à 3 points : (LoxLaxH) 116 x 62 x 139/153cm.
- Entraînement par pignons et accouplement élastique.
- Porté en attelage 3points catégorie 1.
- Arbre cardan livrable en option, voir Chapitre « arbres cardan » Page 96.
- Poids ~95kg.

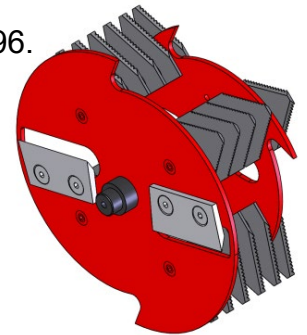

Article nr.	Description	Hors TVA	TVA Incl.
GN01-138_	R130 attelage 3 points, à partir de 10ch.	2.370	2.867,70



Ce broyeur convient très bien pour broyer les branches, les déchets verts du jardin et les déchets organiques.

- Destiné à broyer tous les déchets bio de votre jardin.
- Capacité jusqu'à Ø 9cm. Production : 5-6m³/h
- Système de coupe : 2 lames affutables et contre-lame en acier tempéré et 10 marteaux réversibles et mobiles en acier tempéré.
- Grille réglable en continu pour régler la finesse du produit, même pendant le travail.
- Ejection à hauteur 1,55m orientable 270°.
- Trémie d'entrée large, hauteur d'entrée 100cm.
- Poids : Electro ~240kg, Essence ~200kg, Trois points ~198kg.

Spécifique pour les modèles entraînés par moteur :

- Dimensions : (LoxLaxH) 213/208 x 92 x 170 cm
- Entraînement direct par courroie sur les modèles à moteur électrique.
- Entraînement par courroie, embrayage centrifuge et roue libre avec moteur essence.
- 2 Grandes roues avec pneu pour le transport.

Spécifique pour les modèles entraînés par prise de force :

- Dimensions : (LoxLaxH) 220 x 91 x 170cm
- Entraînement par pignons et accouplement élastique.
- Porté en attelage 3points catégorie 1.
- Arbre cardan livrable en option, voir Chapitre « arbres cardan » Page 96.

Article nr.	Description	Hors TVA	TVA Incl.
GN01-183	R185 à moteur électrique 15ch (kW11) 380V 50Hz	4.450	5.384,50
GN01-181	R185 Moteur à essence Honda GX390 13ch démarrage manuel	4.760	5.759,60
GN01-182	R185 Porté en 3points pour tracteurs à partir de 13ch	4.210	5.094,10
GN50-225	Augmentation 40 cm du tuyau de refoulement	210	254,10



Ce broyeur convient très bien pour broyer les branches, les déchets verts du jardin et les déchets organiques. Grâce à l'entrée hydraulique cette machine est encore plus confortable.

- Destiné à broyer tous les déchets bio de votre jardin.
- Capacité jusqu'à Ø 9cm. Production : 5-6m³/h
- Système de coupe : 2 lames affutables et contre-lame en acier tempéré et 10 marteaux réversibles et mobiles en acier tempéré.
- Grille réglable en continu pour régler la finesse du produit, même pendant le travail.
- Le modèle GN01-187 a même un système No-Stress.
- Ejection à hauteur 1,55m orientable 270°. Profondeur d'éjection réglable.
- Trémie d'entrée large, hauteur d'entrée 100cm de terre.
- Rouleau d'entrée hydraulique, réglable comme vitesse et direction.
- Poids : Electro ~340kg, Essence ~245/260kg, Trois points ~300kg.

Spécifique pour les modèles entraînés par moteur à essence :

- Dimensions : (LoxLaxH) 200 x 99 x 170cm
- Entraînement par courroie, embrayage centrifuge et roue libre.
- 2 Grandes roues avec pneu pour le transport.

Spécifique pour les modèles entraînés par prise de force

- Dimensions : (LoxLaxH) 236 x 97 x 170cm
- Entraînement par pignons et accouplement élastique.
- Porté en attelage 3points catégorie 1.
- Arbre cardan livrable en option, voir Chapitre « arbres cardan » Page 102

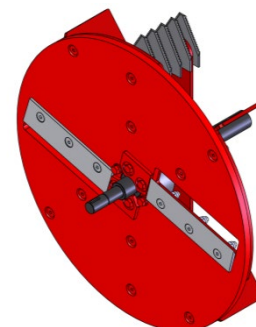

Article nr.	Description	Hors TVA	TVA Incl.
GN01-184	R185 Moteur électrique 15ch (kW11) 380V 50Hz	7.660	9.268,60
GN01-186	R185 Moteur à essence Honda GX390 13ch démarrage manuel.	8.140	9.849,40
GN01-187	R185 Moteur essence Honda GX390 13ch dém. électr. No-Stress	9.790	11.845,90
GN01-188	R185 Porté en 3points à partir de 13ch.	7.480	9.050,80
GN01-189	R185 Porté en 3points à partir de 13ch No-Stress	8.540	10.333,40
GN50-186	Kit troisième roue pneumatique, seul pour modèles Hydro	570	689,70



Renouvellements R225 à partir de février 2021 : déjà conforme à la norme EN 13525 : 2020
Trémie d'alimentation plus grande 70x66cm, nouveau système de sécurité, graissage centralisé des roulements, contre-couteau, nouveau système hydraulique breveté pour le rouleau d'alimentation et le système de sécurité.

Version manuelle sur 4 roues et timon de direction ; peut être déplacé avec un tracteur.

Cette machine performante était un succès instantané. Par sa capacité de 9cm elle broie quasiment tous les déchets verts en un minimum de temps.

Si vous choisissez un modèle avec No-Stress elle règle en autonome la vitesse d'introduction. C'est une option qui vous fait gagner beaucoup de temps !

- Conçue pour broyer tous vos déchets verts.
- Capacité jusqu'à Ø 9cm. Production : 7m³/u. Ouverture de passage 16x9cm.
- Système de coupe : 2 lames affutables en acier tempéré et 8 marteaux réversibles et mobiles en acier tempéré.
- Trémie d'entrée à entraînement hydraulique réglable et réversible.
- Ejection à hauteur 1,5m orientable 270°.
- Trémie d'entrée à hauteur 101cm de terre.

Spécifique pour les modèles entraînés par moteur :

- Dimensions : (Lalo) 239 x 93 x 182cm
- Entraînement par courroie, embrayage hydrodynamique
- 2 Grandes roues avec pneu pour le transport
- Poids : ~320/345kg

Spécifique pour les modèles entraînés par prise de force

- Dimensions : (LoxLaxH) 120 x 170/222 x 210/182cm
- Entraînement par pignons et accouplement élastique.
- Porté en attelage 3points catégorie 1.
- Poids ~335/340kg.
- Arbre cardan livrable en option, voir Chapitre « arbres cardan » Page 102

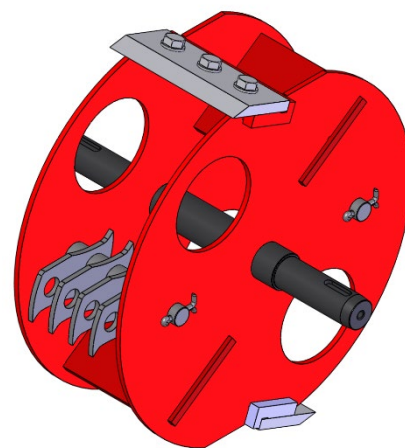

Article nr.	Description	Hors TVA	TVA Incl.
GN01-222	R225 Moteur à essence Honda GX390 13ch. Démarrage manuel	9.380	11.349,80
GN01-223	R225 Mot. à essence Honda GX390 13ch, No-Stress, Dém. Électr.	11.160	13.503,60
GN01-226	R225 attelage 3 Points à partir de 13ch.	7.940	9.607,40
GN01-227	R225 attelage 3 Points à partir de 13ch, No-stress	8.960	10.841,60
GN50-225	Augmentation 40 cm du tuyau de refoulement.	210	254,10



R225 mais monté sur remorque pour 80km/h sur route publique.

- Conçu pour broyer tous vos déchets verts.
- Capacité jusqu'à Ø 9cm. Production : 7m³/h
- Système de coupe : 2 lames affutables en acier tempéré et 8 marteaux réversibles et mobiles en acier tempéré.
- Entraînement par courroie, embrayage hydrodynamique
- Trémie d'entrée avec rouleau d'apport à entraînement hydraulique réglable et réversible.
- Trémie d'entrée à hauteur 100cm de terre.
- Tuyau d'éjection hauteur 1,5m, orientable 270°.

Spécifique pour les modèles montés sur remorque

- Dimensions : (LoxLaxH) 295 x 126 x 182cm.
- Remorque pour 80km/h, pourvue d'éclairage, roue de support, accouplement à boule.
- Poids: ~360/395kg

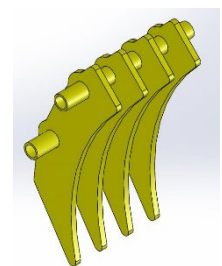

R225213

Article nr.	Description	Hors TVA	TVA Incl.
GN01-241	R225 Moteur à essence Honda GX390 13ch, 80km/h.	11.170	13.515,70
GN01-243	R225 Moteur à essence Honda GX390 13ch No-Stress, 80km/h.	12.920	15.633,20
GN50-226	R225217 Kit grille de raffinement, 4 plaques	90	108,90
R225322	Grille de raffinement, 2 plaques	40	48,40
R225321	Grille de raffinement, 3 plaques	50	60,50
R225213	Grille de raffinement, 4 plaques	50	60,50

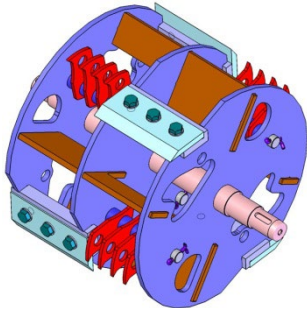

R240

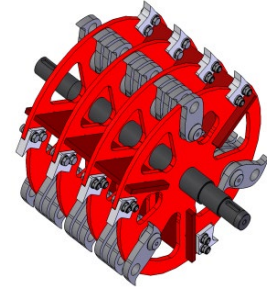

R240-M

Cette série est conçue comme la R225. Pour faciliter la manipulation de troncs à branches latérales et pour arriver à une production plus élevée, Negri offre la R240 avec un rouleau d'apport beaucoup plus large et un rotor qui a la double largeur de celui de la R225 avec au choix 4 lames et 16 marteaux ou **bien** un rotor à 33 marteaux mobiles en acier trempé et pas de lames (R240-M). Le No-stress électronique et analyse est standard avec tous les modèles R240 et R240-M.

- Conçu pour broyer tous vos déchets verts.
- Capacité Ø 9cm. Production : 8,5m³/u (10m³/h avec GX630 ou Prise de force).
- Système de coupe : 4 lames affutables en acier tempéré et 16 marteaux mobiles réversibles en acier tempéré ou 33 marteaux mobiles réversibles tempérés (version "M").
- Grille fixe amovible pour affiner.
- Système de graissage pour les roulements.
- Trémie d'entrée à apport hydraulique réglable et réversible.
- Hauteur d'éjection 1,68m et orientable 270°.

Spécifique pour les modèles entraînés par moteur :

- Dimensions (LoxLaxH) 262 x 93 x 178cm.
- Monté sur chariot à 4 roues pneumatiques.
- Transport en tirant sur le timon à roues dirigeantes ; manuellement ou avec petit tracteur.
- Entraînement par courroie, embrayage hydrodynamique
- Poids : ~435/450.



Spécifique pour les modèles entraînés par prise de force

- Dimensions : (LoxLaxH) 155/262 x 127 x 176/190cm.
- Entraînement par pignons et accouplement élastique.
- Porté en attelage 3points catégorie 1.
- Poids ~414kg.
- Arbre cardan livrable en option, voir Chapitre « arbres cardan » Page 102.



Article nr.	Description	Hors TVA	TVA Incl.
GN01-234*	R240 Mot. essence Honda GX390 13ch no-Stress Démarr. Électr.	13.740	16.625,40
GN01-248*	R240 Honda Mot. essence GX630 21ch no-Stress Dém. Électr.	15.960	19.311,60
GN01-247*	R240 Attelage 3points Cat. 1. À partir de 15ch. No-stress	11.630	14.072,30
GN50-245	Augmentation 40 cm du tuyau de refoulement.	290	350,90
	R240162 Grille de raffinement 30x30mm	140	169,40

* Cette machine est livrable avec lames et marteaux mobiles ou uniquement marteaux mobiles (M)



La R240 est livrable aussi sur remorque 80km/h ou sur chenilles.

Le modèle sur chenilles avec un passage de 70cm et capacité d'escalade 27% se déplace sur presque n'importe quel terrain.

Le No-stress électronique et analyse est standard avec tous les modèles R240 et R240-M.

- Conçu pour broyer tous vos déchets verts.
- Capacité jusqu'à Ø 9cm. Production : 8,5m³/h. (10m³/h avec GX630 ou D722)
- Système de coupe : 4 lames affutables en acier tempéré et 16 marteaux mobiles réversibles en acier tempéré ou 33 marteaux mobiles réversibles tempérés (version "M").
- Entraînement par courroie, embrayage hydrodynamique.
- Grille fixe amovible pour affiner.
- Système de graissage pour les roulements.
- Trémie d'entrée à apport hydraulique réglable et réversible.
- Hauteur d'éjection 1,68m et orientable 270°.
- Hauteur d'entrée 100cm de terre.

Spécifique pour les modèles montés sur remorque

- Dimensions : (LoxLaxH) 280 x 123 x 174cm.
- Remorque pour 80km/h, pourvue d'éclairage, roue de support, accouplement à boule.
- Poids : ~490/580kg.

Spécifique pour les modèles montés sur chenilles

- Dimensions : (LoxLaxH) 230 x 95 x 162cm.
- 2 Grandes chenilles en caoutchouc, entraînement hydraulique variable.
- Pente maximale 27%
- Poids : ~540/570kg.

Article nr.	Description	Hors TVA	TVA Incl.
GN01-237*	R240 13ch Honda GX390 dém électro, no-Stress, remorque 80km/h.	15.310	18.525,10
GN01-251*	R240 21ch Honda GX630 dém électr, no-Stress, remorque 80km/h.	17.190	20.799,90
GN01-270*	R240 20pk Kubota D722 Diesel, no-Stress, remorque 80km/h	24.340	29.451,40
GN01-236*	R240 13ch Honda GX390 dém électr, no-Stress, sur chenilles.	23.960	28.991,60
GN01-250*	R240 21ch Honda GX630 dém électr, no-Stress, sur chenilles.	26.500	32.065,00
GN01-271*	R240 20pk Kubota D722 Diesel, no-Stress, sur chenilles	32.860	39.760,60

* Cette machine est livrable avec lames et marteaux mobiles ou uniquement marteaux mobiles (M)

LIVRABLE

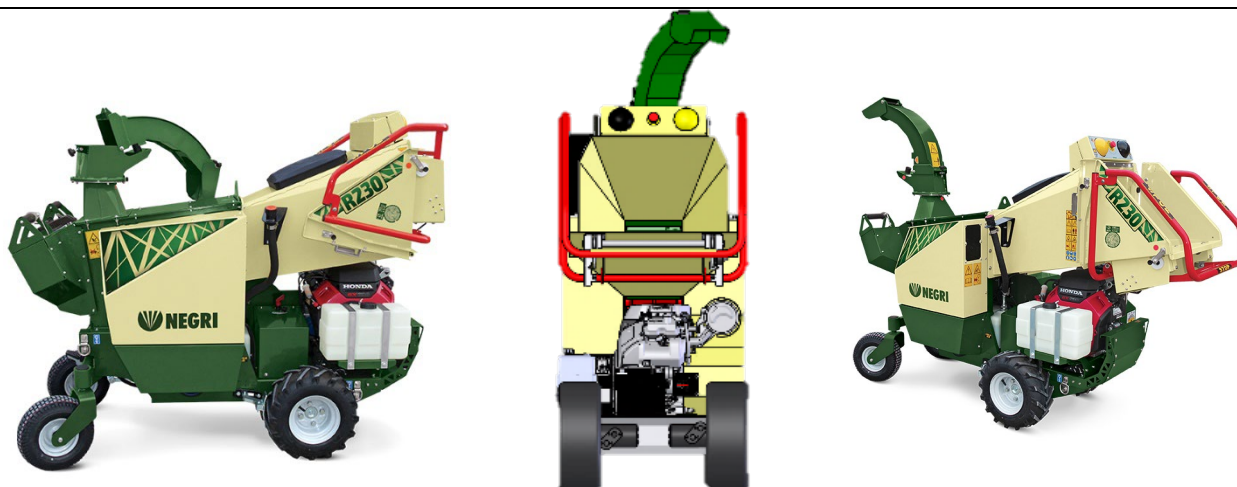

R230



75cm



Ce nouveau broyeur automoteur est destiné à déchiqueter tous vos déchets organiques de jardin.

1. Capacité jusqu'à Ø 12cm.
 2. Production 7 à 10 mc/h.
 3. Grand rouleau d'alimentation à commande électronique à entraînement hydraulique.
 4. Système de coupe par rotor multifonction avec lames affûtées, marteaux réversibles et lames de ventilation pour assurer l'aspiration, le broyage et l'éjection du matériau fourni.
 5. Rouleau d'alimentation hydraulique à commande électronique pour une alimentation contrôlée et sûre du matériau.
 6. Toutes les fonctions de cette machine sont contrôlées par un système électronique central facile à utiliser et qui permet à l'opérateur de gérer toutes les fonctions de la machine de manière sûre et pratique via un écran clair et des fonctions pratiques.
 7. La machine a une largeur limitée et une goulotte d'éjection pliable qui lui permet de passer à travers n'importe quelle porte et de prendre peu de place, même pendant le transport.
 8. La longueur de la machine peut également être limitée à 186 cm pendant le transport grâce à la trémie d'alimentation pliable et vous pouvez également limiter la hauteur à 153 cm car le tuyau de sortie est également facilement pliable.
 9. Malgré la largeur limitée, la machine est très stable grâce au centre de gravité bas et à l'entraînement hydraulique intelligent des roues qui dispose d'un différentiel hydraulique et d'un réglage mesuré qui évite les accélérations/décélérations brutales.
- De cette façon, la machine est parfaitement sûre et confortable à déplacer et peut se déplacer sur une pelouse sans l'abîmer.

Article nr.	Description	Hors TVA	TVA Incl.
GN01-249	R230 met 21pk Honda GX630 Moteur à essence démarrage électrique.	18.500	22.385,00



R260

Il s'agit d'un véritable appareil polyvalent capable de traiter tous vos déchets de jardin organiques avec pas moins de 20 marteaux et 2 couteaux ou, en option, seulement 24 marteaux en acier réversibles. Avec le contrôle standard No-Stress et le contrôle de fonctionnement, standard également avec les modèles à trois points, la machine contrôle et optimise la vitesse d'entrée.

- Capacité jusqu'à Ø 13cm. Production : 10 à 14m³/u.
- Dimensions et poids
 - Sur remorque, avec moteur à essence GX630 : (LoxLaxH) 358 x 142 x 209cm. ~670kg
 - Sur remorque, avec moteur D722 diesel : (LoxLaxH) 358 x 142 x 209cm. Poids ~730kg
 - Porté en 3P, chargé par arrière : (LoxLaxH) 282 x 140 x 219cm. ~620kg
 - Porté en 3P, chargé latéralement : (LoxLaxH) 165 x 252 x 219cm. ~700kg
- Système de coupe : 2 lames aiguisables en acier trempé et 20 marteaux mobiles réversibles en acier trempé ou seulement 24 marteaux réversibles en acier.
- Rouleau d'alimentation hydraulique et **tapis en acier** à vitesse variable et réversible.
- Ejection 208/219 cm de haut et orientable à 270 °. Distance d'éjection réglable.
- Système de lubrification des roulements.
- Grille de raffinement amovible.
- Large trémie d'entrée confortable, hauteur d'entrée à 70/80 cm du rez-de-chaussée.

Spécifiquement pour le modèle à moteur diesel ou à essence :

- Démarrage électrique
- Entraînement par courroie trapézoïdale à couplage hydrodynamique.

Spécifiquement pour le modèle entraîné par prise de force :

- Chargement arrière ou latéral selon le modèle.
- Entraînement par courroie trapézoïdale et pignons en bain d'huile.
- Porté en 3Points Cat 2.
- Arbre cardan livrable en option, voir Chapitre 'arbres cardan' Page 102.

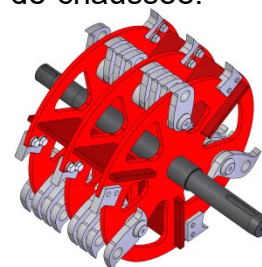

R260-M

Article nr.	Description	Hors TVA	TVA Incl.
GN01-260*	R260 Honda Essence GX630 21ch. 80km/h acc. à boule.	23.450	28.374,50
GN01-261*	R260 Kubota Diesel D722 21ch. 80km/h acc. à boule.	30.440	36.832,40
GN01-262*	R260 Honda Essence GX630 21ch. 80km/h acc. à anneau.	23.450	28.374,50
GN01-263*	R260 Kubota Diesel D722 21ch. 80km/u acc. à anneau.	30.440	36.832,40
GN01-264*	R260 Attelage 3P. Dès 20ch. Chargement par arrière.	17.930	21.695,30
GN01-265*	R260 Attelage 3P. Dès 20ch. Chargé latéralement.	18.940	22.917,40

* Cette machine est livrable avec lames et marteaux mobiles ou uniquement marteaux mobiles (M)



R280

Voici la machine qui fait tout, donc qui broie tous vos déchets avec pas moins de 24 marteaux et 2 lames (R280), ou 24 marteaux mobiles réversibles en acier tempéré et pas de lames (R280-M). La machine est entièrement encapsulée pour une meilleure isolation acoustique.

Grâce à la fonction no-stress sur **tous** les modèles R280 elle règle elle-même la vitesse d'apport.

- Capacité jusqu'à Ø 15cm. Production : de 13m³/u à 18 m³/u ; Système de graissage central.
- Trémie d'entrée à apport à tapis acier et rouleau hydraulique réglable et réversible.
- Hauteur d'éjection 2,28m (3Points 2,39m) et orientable 270°. Distance d'éjection réglable.
- Hauteur d'entrée 70cm ; Grille fixe pour affiner, amovible.
- Poids ~7000kg jusque ~750kg suivant modèle.

Spécifique pour les modèles entraînés par moteur

- Dimensions : (LoxLaxH) 347 x 145 x 228cm.
- Démarrage électrique.
- Entraînement par courroie, embrayage hydrodynamique.
- Monté sur remorque pour 80km/h. Accouplement à boule ou anneau.

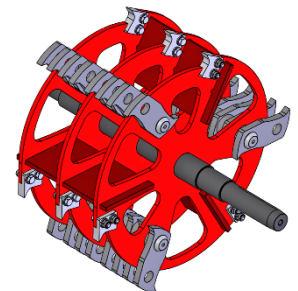

R280-M

Spécifique pour le modèle sur chenilles

- Dimensions: (LoxLaxH) 295 x 150 x 238
- Radiocommande pour le contrôle à distance de l'entraînement sur chenilles

Spécifique pour le modèle entraîné par prise de force

- Dimensions : (LoxLaxH) 379 x 154 x 239cm.
- Le groupe de broyage est monté sur un rail circulaire et pivote de 90° avant le broyage afin que le matériau puisse être introduit latéralement. (Modèle entraîné par prise de force uniquement).
- Entraînement par courroie et boîte à pignons.
- Monté sur remorque pour 40km/h.
- Arbre cardan livrable en option, voir Chapitre « arbres cardan » Page 102.

Article nr.	Description	Hors TVA	TVA Incl.
GN01-281*	R280 Honda iGX800 25ch 779cc V-twin (680kg) acc. à boule.	27.450	33.214,50
GN01-282*	R280 Kubota D1105 26,5ch (750kg) acc. à boule.	36.470	44.128,70
GN01-280*	R280 Lombardini LDW1003 26,5ch (750kg) acc. à boule.	33.310	40.305,10
GN01-284*	R280 Honda iGX800 25ch 779cc V-twin (680kg) acc. à anneau.	27.450	33.214,50
GN01-285*	R280 Kubota 26,5ch (750kg) acc. à anneau.	36.470	44.128,70
GN01-283*	R280 Lombardini LDW1003 26,5ch (750kg) acc. à anneau.	33.310	40.305,10
GN01-287*	R280 Honda iGX800 25ch 779cc V-twin (1350kg) sur chenilles	49.710	60.149,10
GN01-288*	R280 Kubota 26,5ch (1350kg) sur chenilles	58.840	71.196,40
GN01-289*	R280 Lombardini LDW1003 26,5ch (1350kg) sur chenilles	55.800	67.518,00
GN01-286*	R280 modèle trainé. Entraîné par prise de force dès 35ch**(720kg)	22.700	27.467,00
GN50-330	Augmentation 40 cm du tuyau de refoulement	380	459,80

* Cette machine est livrable avec lames et marteaux mobiles ou uniquement marteaux mobiles (M)

** Tracteurs à partir de 20ch peuvent travailler avec la R280, la production sera moins. Nous consulter.



La 335 est une machine importante qui broie facilement les branches les plus grosses branches et tous vos déchets verts. Grâce à la fonction no-stress la machine règle elle-même la vitesse d'apport. Montée sur remorque 80 km/h, 40 km/h ou portée en 3point Cat2

- Capacité jusqu'à Ø 16cm. Production : 15-20m³/h.
- Système de coupe : 68 marteaux mobiles réversibles en acier tempéré.
- Système de graissage central.
- Système standard No-Stress et d'analyse dans tous les modèles.
- Trémie d'entrée à apport hydraulique réglable et réversible.
- Hauteur d'éjection 2,3m (3points 2,39m) et orientable.
- Grille fixe pour affiner amovible.
- Hauteur d'entrée 74cm.
- Poids ~750kg (~740 et ~800kg pour modèles entrainés par prise de force)



Spécifique pour les modèles entrainés par moteur

- Dimensions modèles sur remorque : (LoxLaxH) 352 x 158 x 232cm.
- Entrainement par courroie, embrayage hydrodynamique.

Spécifique pour les modèles entrainés par prise de force

- Dimensions : (LoxLaxH) Sur remorque 412 x 158 x 232cm.
Porté en 3points Cat2 : 312 x 157 x 232cm.
- Entrainement par courroie et boîte à pignons.
- Arbre cardan livrable en option, voir Chapitre « arbres cardan » Page 102.



Article nr.	Description	Hors TVA	TVA Incl.
GN01-330*	R335 Kohler ECH980 Essence 38ch. Remorque pour 80 km/h. Poids 750kg. Attelage à boule	29.250	35.392,50
GN01-331*	R335 sur prise de force, pour tracteur à partir de 40 ch. Poids 740kg. Remorque 40km/h Attelage à œil de Ø35mm	19.850	24.018,50
GN01-339*	R335 sur prise de force, pour tracteur à partir de 40 ch. Poids 800kg. Porté en trois points Cat2.	21.260	25.724,60
GN50-331*	Augmentation 40 cm du tuyau de refoulement.	520	629,20

* Cette machine est livrable avec lames et marteaux mobiles ou uniquement marteaux mobiles (M)



La 340 prend la mesure de la 330 : rotor plus puissant et un tapis d'apport. Ça se traduit via les capacités. Cette machine broie des branches jusqu'à un diamètre de 18cm.

No-stress et contrôle de fonction sur **tous** les modèles R340, aussi les modèles à prise de force.

- Conçu pour broyer tous vos déchets verts.
- Capacité jusqu'à Ø 18cm. Production : 25-30m³/h.
- Système de coupe : 40 marteaux mobiles réversibles en acier tempéré.
- Système de graissage central.
- Trémie d'entrée large et maniable avec tapis d'entrée en acier et rouleau d'apport hydraulique réglable et réversible. Hauteur de terre 72 cm.
- Hauteur d'éjection 2,5m et orientable 270°.
- Grille fixe pour affiner amovible.
- Poids ~1500kg (~1100kg modèle trainé derrière tracteur, entraîné par prise de force)

Spécifique pour les modèles entraînés par moteur

- Dimensions : (LoxLaxH) 488 x 160 x 250cm.
- Moteur diesel à démarrage électrique.
- Entraînement par courroie, embrayage hydrodynamique.
- Remorque pour routes publiques (80km/h) pourvue d'anneau ou boule.

Spécifique pour les modèles entraînés par prise de force

- Dimensions : (LoxLaxH) 395 x 173 x 260cm.
- Le groupe broyeur est tourné de 90° , ensuite on peut insérer le matériel latéralement.
- Entraînement par courroie et boîte à pignons en bain d'huile.
- Monté sur remorque pour 40km/h.
- Arbre cardan livrable en option, voir Chapitre « arbres cardan » Page 102.

Article nr.	Description	Hors TVA	TVA Incl.
GN01-340*	R340 Diesel Kohler KDI1903TCR 56ch acc. à boule.	57.890	70.046,90
GN01-346*	R340 Remorqué 40km/h, entraîné par prise de force dès 60ch	27.600	33.396,00
GN01-348*	R340 sur chenille. Moteur Diesel Kohler KDI1903TCR 56ch.	79.400	96.074,00

* Cette machine est livrable avec lames et marteaux mobiles ou uniquement marteaux mobiles (M)



Le haut de gamme entre les bio-tritrateurs Negri

- Conçu pour broyer tous vos déchets verts.
- Capacité jusqu'à Ø 20 cm. Production : 40-60m³/h.
- Système de coupe : 68 marteaux mobiles réversibles en acier trempé.
- Système de graissage central.
- Système No-Stress en dotation sur tous les modèles R640
- Trémie d'entrée à tapis en acier à moteur hydraulique réglable et réversible.
- Le tapis de sortie est 309 cm de haut.
- Grille fixe pour affiner amovible.
- Poids ~3500kg (~3200kg pour le modèle entraîné par tracteur).
- Commande à distance via ondes radio.

Spécifique pour les modèles entraînés par moteur

- Dimensions : (LoxLaxH) 742/908 x 202 x 327/309 cm.
- Démarrage électrique.
- Entraînement par courroie, embrayage hydrodynamique.
- Le système SHC arrête le moteur en cas de blocage du rotor.
- Monté sur remorque pour routes publiques (80km/h) pourvue d'anneau ou boule.

Spécifique pour les modèles entraînés par prise de force

- Dimensions: (LoxLaxH) 835/1010 x 217 x 327/309 cm.
- Le groupe broyeur est tourné de 90° et on peut insérer le matériel latéralement.
- Entraînement par courroie et boîte à pignons.
- Monté sur remorque pour 40km/h. Accouplement à anneau
- Arbre cardan standard

Article nr.	Description	Hors TVA	TVA Incl.
GN01-600*	R640 Kohler KDI2504TCR hp75 No-stress SHC 80km/h essieu tandem <u>accouplement à boule.</u>	122.640	148.394,40
GN01-603*	R640 Kohler KDI2504TCR hp75 No-stress SHC 80km/h essieu tandem <u>accouplement à anneau.</u>	122.640	148.394,40
GN01-606*	R640 Trainé, pour tracteur à partir de 90ch. Avec cardan.	83.290	100.780,90

*Veuillez nous consulter avant d'offrir un modèle R640. Délais, prix et motorisation peuvent dévier.



Déchiqueteuse professionnelle pour déchiqeter du bois jusqu'à Ø13 cm. Production 2.000kg/h. Contrôle no-stress et contrôle du fonctionnement sur **tous** les modèles C13, également le modèle entrainé par prise de force

- Système de coupe : rotor à **2** lames fixes affutables en acier tempéré, contre-lame réglable en acier tempéré et **10** marteaux mobiles réversibles en acier tempéré.
- Système de graissage central.
- Trémie d'entrée basse à 70cm de la terre, repliable pour le transport.
- Apport hydraulique réglable et réversible.
- Hauteur d'éjection 2,6m orientable 270° et repliable, distance d'éjection réglable
- Grille fixe pour affiner amovible.
- Accessoire pour branches.
- Poids 670kg moteur essence, 710kg moteur diesel, 500kg version portée en 3points.

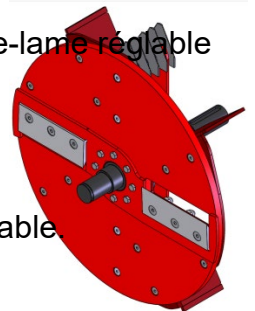

Spécifique pour les modèles entrainés par moteur

- Dimensions (LoxLaxH) à moteur : 332/390x141x188/260
- Moteur à démarrage électrique essence ou diesel.
- Entraînement par courroie, activation par levier.
- Remorque pour routes publiques (80km/h).

Spécifique pour les modèles entrainés par prise de force

- Dimensions : 163/221x169x188/260
- Entraînement par courroie et boîte à pignons.
- Porté en attelage 3points Catégorie 2
- Arbre cardan livrable en option, voir Chapitre « arbres cardan » Page 102.



Article nr.	Description	Hors TVA	TVA Incl.
GN01-122	C13 Kohler ECH749 Essence 27cg remorq. 80km/h. Acc à boule.	18.790	22.735,90
GN01-123	C13 Honda iGX800 Essence 25ch. remorq. 80km/h. Acc boule	19.500	23.595,00
GN01-120	C13 Lombardini diesel LDW 1003 26,5ch. remorq. 80km/h. Acc boule	22.300	26.983,00
GN01-121	C13 Kubota diesel D1105 26,5ch remorq. 80km/h. Accoupl à boule	24.700	29.887,00
GN01-137	C13 porté en 3p Cat2 à partir de 25ch (kW14,7) avec no-stress.	11.990	14.507,90



Télécommande pour l'entraînement sur chenilles



Entrée large et basse



Tuyau d'éjection et trémie d'alimentation pliables pour le transport

Spécifique aux modèles avec entraînement par chenilles

- Dimensions (LxlxH)
- Moteur essence ou diesel à démarrage électrique
- Entraînement par courroie trapézoïdale, commutable via levier
- Monté sur un châssis à chenilles
- Télécommande portable pour plus de sécurité et de confort.

Article nr.	Description	Hors TVA	TVA Incl.
GN01-125	C13BH25CN Honda iGX800 Essence 25 ch 779cc V-twin, ~1150kg	46.900	56.749,00
GN01-126	C13DL26CN Kohler KDW 1003 Diesel 26,5ch, ~1190kg	51.400	62.194,00
GN01-127	C13 Kubota D1105 Diesel 26,5 ch, ~1220kg	54.100	65.461,00



GN01-171



Mode de transport

GN01-175

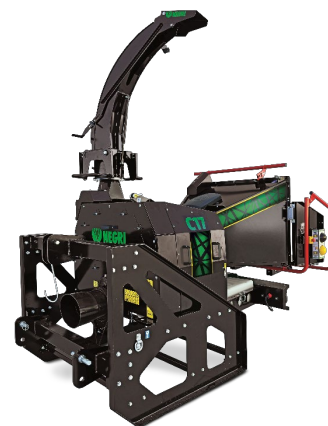

GN01-177



GN01-176



Mode de transport GN01-76



Télécommande sans fil pour
entraînement de chenilles



Accès large

Déchiquteuse professionnelle pour déchiquter le bois jusqu'à Ø 17cm Production : 3 500 kg/h.

- Système de coupe : rotor avec 2 lames fixes affûtées en acier trempé et 1 contre-lame réglable en acier trempé.
- Système de lubrification centralisé des roulements.
- Système standard No-Stress et commande multifonction.
- Trémie d'alimentation avec 2 rouleaux d'alimentation avec alimentation hydraulique réglable et réversible.
- Entrée basse
- Éjection pliable et rotative. Distance d'éjection réglable.
- Outils pour branches.
- Poids de la remorque ~1200 kg, entraînement sur chenilles ~1700 kg, 3 points ~935 kg

CHIPPER SERIE C17

Dimensions mm : LoxlaxH

- Remorque modèle ~4290/4775 x 1600 x 2000/2710
- Chenilles modèle ~2835/3285 x 1575 x 2080/2790
- 3points modèle ~2285/2795 x 1575 x 2030/2740

Spécifiquement pour les modèles motorisés :

- Démarrage électrique
- Capot
- Entraînement par courroie trapézoïdale commutable par levier
- Monté sur remorque pour 80 Km/h

Spécifique au modèle piloté par prise de force:

- Entraînement par courroie trapézoïdale avec boîte de vitesses
- Porté en trois points de catégorie 1 ou 2

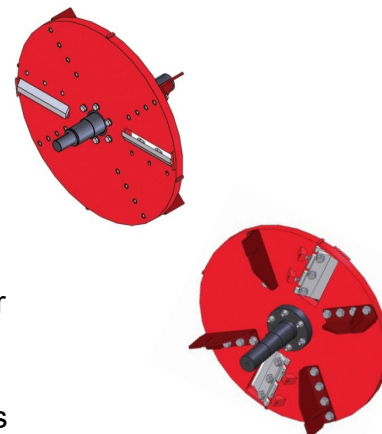

Article nr.	Description	Hors TVA	TVA Incl.
GN01-171	C17DK260TRGN Kubota V1505 25ch attelage à bille de remorque	41.600	50.336,00
GN01-172	C17BB400TRGN B&S Vanguard EF140 40ch attelage à boule	34.200	41.382,00
GN01-173	C17DK260TRON Kubota V1505 25ch attelage O anneau Ø45	41.600	50.336,00
GN01-174	C17BB400TRGM B&S Vanguard EF140 40ch attelage O anneau Ø45	34.200	41.382,00
GN01-175	C17DK26CN Kubota V1505 25ch à chenilles	67.500	81.675,00
GN01-176	C17BB40CN B&S Vanguard EF140 40ch rupsaandrijving	60.200	72.842,00
GN01-177	C17TPN Voor 3punt Cat 1 en 2. Minimum 40hp	22.200	26.862,00



GN01-210



GN01-217



GN01-218



GN01-205



TRANSPORT MODE



Télécommande sans fil de l'entraînement de la chenille



TRANSPORT MODE



ENTRÉE LARGE

Déchiquteuse professionnelle pour déchiquter du bois jusqu'à Ø17 cm. Production 2.200kg/h.

- Système de coupe : rotor à 2 lames fixes affutables en acier tempéré, et 1 contre-lame réglable en acier tempéré.
- Système de graissage central.
- Système No-Stress en dotation et contrôle multifonctionnel.
- Trémie d'entrée à 2 rouleaux d'apport hydrauliques réglables et réversibles.
- Entrée très basse
- Éjection orientable, distance réglable.
- Accessoire pour branches.
- Poids ~kg (~kg pour 3points).

CHIPPER SERIE C21

Spécifique pour les modèles entrainés par moteur

- Dimensions : (LoxLaxH)
- Démarrage électrique.
- Moteur encapsulé.
- Entraînement par courroie, activation par levier.
- Monté sur remorque pour routes publiques (80km/h).

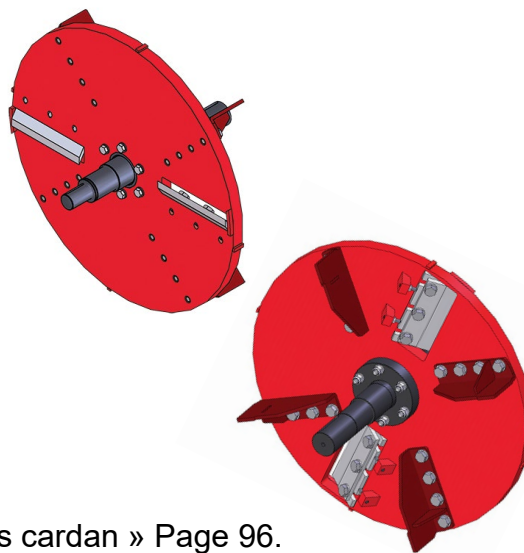

Spécifique pour les modèles entrainés par prise de force

- Dimensions : (LoxLaxH) 234 x 154 x 242cm.
- Entraînement par courroie et boîte à pignons.
- Porté en attelage 3points Catégorie 2
- Arbre cardan livrable en option, voir Chapitre « arbres cardan » Page 96.



Article nr.	Description	Hors TVA	TVA Incl.
GN01-210	C21 Lombardini LDW 1003 Diesel 26,5ch 80km/h acc. à boule.	62.200	75.262,00
GN01-217	C21 TTN trainé sur remorque, œillet Ø35, à partir de 60ch.	32.350	39.143,50
GN01-218	C21 TPN Porté en 3points Catégorie 2, à partir de 60ch.	31.200	37.752,00
GN01-205	C21DL56CN entraîné par chenilles	86.990	105.257,90
GN50	Kit bio: 8 couteaux mobiles et grille.		



GN02-12/14

GN02-19/27

GN02-15

Plus de fatigue si vous avez un aspirateur de feuilles Negri pour enlever vos feuilles. Entre les modèles Negri il y en a toujours un qui convient, si c'est un modèle complet de remorque, un chariot mobile, un chariot à élévateur ou même un modèle entraîné par prise de force.

- Conçu pour aspirer et broyer les feuilles.
- Tuyau rigide de 1m et tuyau flexible de 5m à diamètre de 20cm.
- Ejection orientable et réglable.
- Turbine à diamètre de 39cm à 4 ou 8 aubes. Manteau interne remplaçable.
- Rallonge optionnelle du tuyau d'aspiration, 5 mètres.
- T13 : 4 aubes 150m³/h ; T20 & PTO : 8 aubes 170m³/h.

Art. nr.	Description	Excl. TVA	Incl. TVA
GN02-13	T13 Honda GX390 13ch pour rebord ~153kg	5.400	6.534,00
GN02-14	T20 Honda GX630 21ch Dém électr pour rebord ~195kg	7.990	9.667,90
GN02-18	T20 Honda GX630 21ch Dém électr p. rebord, élévateur. ~265kg	9.400	11.374,00
GN02-23	T13 Honda GX390 13ch remorque 80km/h acc. à boule, timon régl. ~290kg	7.990	9.667,90
GN02-24	T20 Honda GX630 21ch démarrage électrique, remorque 80km/h acc. à boule, timon réglable ~340kg	10.600	12.826,00
GN02-26	T13 Honda GX390 13ch remorque 80km/h acc. anneau, timon régl. ~290kg	8.400	10.164,00
GN02-27	T20 Honda GX630 21ch démarrage électrique, remorque 80km/h accouplement à anneau, timon réglable. ~340kg	10.990	13.297,90
GN02-15	Tornado porté en attache 3points, pour tracteur de minimum 13ch. ~225kg	4.490	5.432,90
GN50-200	Rallonge de 5 mètres pour tuyau d'aspiration flexible	800	968,00
GN50-201	Rallonge de 50 cm pour le tuyau d'évacuation	210	254,10



Choix du rotor:

A Un rotor à marteaux mobiles:

- Profondeur de travail maxi ~ 5mm
 - Couper les tiges herbacées aux racines, enlever la mousse, le feutre et les résidus.
- But: permettre à l'eau, l'air et les nutriments d'atteindre les racines.

B Rotor à pales fixes:

- Profondeur de travail maxi ~ 20mm
 - Casser le compactage du sol
 - Enlever les racines en excès
- But: stimuler la repousse

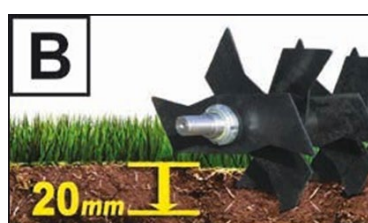

Il est conseillé de scarifier votre pelouse deux fois par an, une fois au début de la saison et une autre fois à la fin de la saison. Le but est d'enlever la mousse et de couper les racines. De cette façon l'herbe aura plus d'espace pour respirer et l'eau arrivera plus facilement jusqu'aux racines de l'herbe.

Il n'est pas facile de créer un bon scarificateur. La distance des lames, la qualité des lames, le type d'acier etc., sont des éléments qui doivent bien être assortis. Grâce aux scarificateurs Negri vous pouvez vous réjouir à nouveau d'une belle pelouse bien verte.

- Indiqué pour scarifier les pelouses.
- Un sac de ramassage est livré en dotation.
- Hauteur de coupe facilement réglable.
- Plusieurs largeurs possibles : 45 cm et 60 cm.
- Deux moteurs livrables : Honda GP160 ou GX160 5,5ch et GX200 6,5ch.

Article nr.	Description	Hors TVA	TVA Incl.
	Lames mobiles (A)		
GN03-46	S45 Honda GP160 5,5ch 45cm ~75kg	2.400	2.904,00
GN03-45	S45 Honda GX160 5,5ch 45cm ~75kg	2.520	3.049,20
GN03-62	S60 Honda GX200 6,5ch 60cm ~85kg	2.830	3.424,30
	Lames fixes (B)		
GN03-40	S45 Honda GP160 5,5ch 45cm ~75kg	2.400	2.904,00
GN03-41	S45 Honda GX160 5,5ch 45cm ~75kg	2.520	3.049,20
GN03-57	S60 Honda GX200 6,5ch 60cm ~85kg	2.830	3.424,30



L'INNOVATION c'est notre passion

Depuis 1977

L'entreprise Ricca Andrea & C. Snc construit depuis 1977 des fendeuses, des scies et des machines pour le traitement du bois de chauffage, sous sa propre marque « **THOR** ».

Ricca possède plusieurs brevets, dont le brevet **System-LEADER**, qui permet à la lame de descendre avec une force minimale, permettant à l'utilisateur de guider le tronc à la main jusqu'à ce que la lame touche et tienne le tronc. MDS est le distributeur exclusif au Benelux de ces produits sous la marque « **THOR** ». Un catalogue complet et une liste de prix sont disponibles.



Alpino moteur électrique		Alpino moteur à essence		Mignon moteur électrique	Mignon moteur à essence	Mignon tracteur	
Hauteur de fendage	Course du couteau	Puissance (Tonnes)	Code THOR	Alimentation	Roues PL = pleines PN = pneum.	Prijs HT	Prix TVA incl.

Fendeuse de bois THOR – Modèle ALPINO avec System-LEADER

54 cm	50 cm	6,5 t	65.100	EL 230 Volt 2,5 CH -1,85 kW-	∅ 200 mm PL	€ 2.120	2.565,20
			65.101	EL 400 Volt 2,5 CH -1,85 kW-	∅ 200 mm PL	€ 2.250	2.722,50
		8,5 t	85.100	EL 230 Volt 2,5 CH -1,85 kW- pompe double	∅ 250 mm PL	€ 2.680	3.242,80
			85.101	EL 400 Volt 4 CH -3 kW-	∅ 250 mm PL	€ 2.640	3.194,40
			85.102a *	VS Moteur essence <i>Rato</i> 5,5 CH	∅ 250 mm PL	€ 2.350	2.843,50
			85.102b *	VS Moteur essence <i>Honda GP200</i>	∅ 250 mm PL	€ 2.590	3.133,90
85.103	HVP 15 CH pour tracteur 540 Tpm.	∅ 200 mm PL + 3- points	€ 2.360	2.855,60			

Fendeuse de bois THOR – Modèle MIGNON ECO (9) et MIGNON PROF (11) avec System-LEADER

54 cm	50 cm	9 t	23.100	EL 230 Volt 3 CH -2,2 kW-	∅ 300 mm PL	€ 2.820	3.412,20
			23.101	EL 400 Volt 4 CH -3 kW-	∅ 300 mm PL	€ 3.250	3.932,50
			23.102 *	VS Moteur essence <i>Rato</i> 5,5 CH	∅ 300 mm PL	€ 3.250	3.932,50
		11 t	23.110	EL 230 Volt 3 CH -2,2 kW- double	∅ 300 mm PL	€ 3.420	4.138,20
			23.110/400	pompe	∅ 400 mm PN	€ 3.560	4.307,60
			23.111	EL 400 Volt 5,5 CH -4 kW-	∅ 300 mm PL	€ 3.660	4.428,60
			23.111/400		∅ 400 mm PN	€ 3.790	4.585,90
			23.112a *	VS Moteur essence <i>Rato</i> 9 CH	∅ 400 mm PN	€ 3.940	4.767,40
			23.112b *	VS Moteur essence <i>Honda GX270</i>	∅ 400 mm PN	€ 4.560	5.517,60
			23.113 *	HVP pour tracteur 540 Tr/min.	∅ 200 mm PL + 3	€ 2.880	3.484,80
			23.114 *	Kombi (EL 230 V. 3 CH + HVP)	points	€ 4.150	5.021,50
			23.115 *	Kombi (EL 400 V. 5,5 CH + HVP)	∅ 200 mm PL + 3- points	€ 4.350	5.263,50

* Modèles disponibles sur demande, délai de livraison à convenir

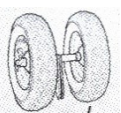
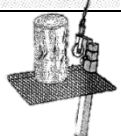
THOR – ACCESSOIRES EN OPTION		Modèles	Code	Prix HT	Prix TVA incl
	Lame 60°	Alpino	800.087.K	€ 165	199,65
		Mignon Eco et Prof	800.113.K	€ 165	199,65
	Kit roues pneumatiques ∅400	Mignon Eco	810.025.K	€ 270	326,70
		Mignon Eco et Prof	810.039.K	€ 545	659,45
	Lève bûche pour soulever le bois sur la table de fendage (Système breveté !)	Maximum Diamètre du tronc qui peut être levé : 30 ÷ 35 cm			

COMPRIS : dispositif de centrage de bûche (Système breveté)



		Farmer tracteur	Farmer moteur électrique	Farmer Multiuse moteur à essence	Farmer-Diavolik tracteur		
Hauteur de fendage	Course du couteau	Puissance (Tonnes)	Code THOR	Alimentation	Roues PL = pleines PN = pneum.	Prix HT	Prix TVA incl

Compris pour tous les modèles : lève bûche latéral + dispositif de centrage du bûche (Système breveté !)

Fenduse de bois THOR – Modèle FARMER / Commande Standard

104 cm	94 cm	13 t	37.100	Sans pompe, attaches rapides	3 points	€	3.350	4.053,50
			37.101	HVP pompe PDF détachée	3 points	€	4.350	5.263,50
			37.102	V.PF pour tracteur 540 Tr/min. (ltd. 22)	3 points	€	4.300	5.203,00
			37.103 *	EL 230 Volt 3 CPK -2,2 kW- double pompe	∅ 400 mm PN	€	4.990	6.037,90
			37.104 *	EL 400 Volt 5,5 PK -4 kW-	∅ 400 mm PN	€	5.250	6.352,50
		15 t	39.102 *	V.PF pour tracteur 540 Tr/min. (lt. 22)	3 points	€	4.600	5.566,00
18 t	39.110 *	V.PF pour tracteur 540 Tr/min. (lt. 37)	3 points	€	5.570	6.739,70		

Fenduse de bois THOR – Modèle FARMER-MULTIUSE ROAD / Commande Standard – Position de travail verticale

104 cm	94 cm	13 t	37.M.111 *	VS Moteur à essence Honda GX270 9 CH -6,7 kW- pompe double	Châssis et timon	€	9.100	11.011,00
		18 t	39.M.121 *	VS Moteur à essence Honda GX390 13 PK -9,55 kW- pompe double		€	8.995	10.883,95
						€	-----	

Fenduse de bois THOR – Modèle FARMER-DIAVOLIK / Commande Standard

124 cm	114 cm	22 t	47.100 *	V.PF pour tracteur 540 Tr/min. (lt. 38)	3 points	€	7.230	8.748,30
		25 t	45.100	V.PF pour tracteur 540 Tr/min. (lt. 38)	3 points	€	7.970	9.643,70
		30 t	45.101	V.PF pour tracteur 540 Tr/min. (lt. 85)	3 points	€	8.500	10.285,00
			45.102 *	EL 400 Volt 7,5 CH -5,5 kW- Pompe double	3 points	€	9.775	11.827,75
			45.103 *	Kombi (EL 400 V. 7,5 CH PD + V.PF)	3 points	€	10.645	12.880,45

* Modèles disponibles sur demande, délai de livraison à convenir

Légende:

230 = moteur électrique monophasé 230 Volt	PD = pompe double	400 = moteur électrique trois phase 400 Volt
VS = moteur à essence	P = roues pleines	PN = roues pneumatiques
HVP = pompe PDF détachée	V.PF = pompe PDF fixe	Kombi = (moteur électrique + pompe PDF)

Option
Code 845.184.k



Magik tracteur

Magik moteur électrique

Magik-Multiuse moteur à essence

Diavolik STOPandGO tracteur

Hauteur de fendage	Course du couteau	Puissance (Tonnes)	Code THOR	Alimentation	Transport PN = pneumat.	Prix HT	Prix TVA incl
--------------------	-------------------	--------------------	-----------	--------------	-------------------------	---------	---------------

Compris pour tous les modèles : lève bûche latéral

Fendeuse de bois THOR – Modèle MAGIK avec System-LEADER

Hauteur	Course	Puissance	Code	Alimentation	Transport	Prix		
						HT	TVA incl	
124 cm	114 cm	13 t	34.101	V.PF pour tracteur 540 T/min. (lt. 22)	3 points	€	5.450	6.594,50
			34.102 *	EL 230 Volt 3 CH -2,2 kW- pompe double	∅ 400 mm PN	€	5.895	7.132,95
			34.103	EL 400 Volt 5,5 CH -4 kW-	∅ 400 mm PN	€	6.120	7.405,20
			34.104a *	VS Moteur à essence pompe double <i>Rato</i> 9 CH	∅ 400 mm PN	€	6.430	7.780,30
			34.104b *	<i>Honda GX270</i>		€	7.050	8.530,50
			34.105 *	Kombi (V.PF + EL 230 V. 3 CH PD)	3 points	€	6.695	8.100,95
		34.106	Kombi (V.PF + EL 400 V. 5,5 CH)	3 points	€	6.895	8.342,95	
		18 t	36.101	V.PF pour tracteur 540 Tr/min. (lt. 23)	3 points	€	5.960	7.211,60
			36.102 *	EL 400 Volt 7,5 CH -5,5 kW- pompe double	∅ 500 mm PN	€	7.695	9.310,95
			36.103 *	Kombi (V.PF + EL 400 Volt 7,5 CH pompe double)	3 points	€	8.200	9.922,00
36.104 *	VS Moteur à essence <i>Honda GX390</i> pompe double		∅ 500 mm PN	€	8.300	10.043,00		
20 t	36.110	V.PF pour tracteur 540 Tr/min. (lt. 38)	3 points	€	6.420	7.768,20		

Fendeuse de bois THOR – Modèle MAGIK-MULTIUSE ROAD avec System-LEADER – Position de travail verticale





115 cm	105 cm	16 t	36.M.120 *	VS moteur à essence <i>Honda GX270</i> pompe double	Châssis et timon	€	9.845	11.912,45
				Sans homologation routière		€	-----	

Fendeuse de bois THOR – Modèle DIAVOLIK avec STOPandGO-System





123 cm	113 cm	25 t	46.100	V.PF pour tracteur 540 Tr/min. (lt. 38)	3 points	€	9.850	11.918,50
			46.101 *	V.PF pour tracteur 540 Tr/min. (lt. 85)	3 points	€	10.400	12.584,00
		30 t	46.102 *	EL 400 Volt 7,5 CH -5,5 kW- pompe double	3 points	€	12.450	15.064,50
			46.103 *	Kombi (V.PF + EL 400 Volt 7,5 CH pompe double)	3 points	€	13.350	16.153,50

	Description	Modèles	Code	Prix HT	Prix TVA incl
--	-------------	---------	------	---------	---------------

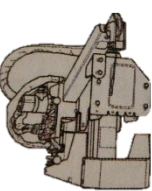

THOR – ACCESSOIRES EN OPTION (Modèles Farmer – Magik – Diavolik - Multiuse)

	Couteau 60°	Magik + Farmer 13T	845.056.K	€ 180	217,80
	Tire bois	Tous les modèles	845.201	€ 80	96,80
	Table pour couper 50 cm avec extension latérale, commande à pédale pour le centrage et cuve pour soulever le bois sur la table	Magik, magik-Multiuse	845.250.K	€ 610	738,10
		Diavolik Stop and Go	891.016.K	€ 725	877,25
	Table 50cm sans commande à pédale	Farmer Diavolik	891.017.K	€ 710	859,10
	Compteur numériques	Farmer-Diavolik Diavolik STOPandGO Magik-Multiuse	400.113.K	€ 250	302,50
	Kit roue de secours	Magik-multiuse Farmer-multiuse	845.157.K	€ 180	217,80

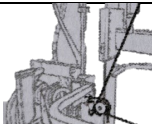
Thor options possibles **uniquement pour le modèle V.PF (= pompe fixe sur prise de force) et Kombi**

	Arbre à cardan	Tous les modèles	600.059	€ 225	272,25
	Chariot de transport et timon avec roues pleines ø 250 mm	Farmer 13, 15t Magik 13, 18t	845.084.K	€ 465	562,65
	Porte tronçonneuse	Tous les modèles	845.202.K	€ 140	169,40
	Treuil * commandé manuellement pour V.PF modèle	Farmer	845.159.K	€ 1.385	1.675,85
		Magik13, 18T	845.184.K	€ 1.630	1.972,30
		Magik 20T	845.190.K	€ 1.630	1.972,30
	Treuil * radiocommandé pour V.PF modèle	Diavolik Stop and Go Farmer Diavolik	891.021.K	€ 1.730	2.093,30
		Magik13, 18T	845.203.K	€ 3.620	4.380,20
		Magik 20T	845.216.K	€ 3.620	4.380,20
	Diavolik Stop and Go Farmer Diavolik	891.018.K	€ 3.700	4.477,00	
	ATTENTION: * le treuil peut être assemblé aussi sur les modèles KOMBI; mais dans ce cas les machines doivent absolument être accrochés au système d'attelage à 3 points du tracteur				
	Pince	Tous les treuils	845.204	€ 225	272,25
	Poulie ouverte pour traction par le bas	Tous les treuils	845.205.K	€ 140	169,40

Lève bûches latéral

	ATTENTION: si le lève bûches latéral hydraulique est monté directement sur la fendeuse au lieu du lève bûches latéral mécanique, ajoutez la différence dans le montant suivant:				
	hydraulique	Magik	THOR001	€ + 790	955,90
		FarmerDiavolik + STOPgo	THOR002	€ + 1.090	1.318,90
	ACCESSOIRES EN OPTION hydraulique	Magik	845.282.K	€ 1.370	1.657,70
		FarmerDiavolik + STOPgo	891.067.K	€ 1.660	2.008,60
	PIÈCE DÉTACHÉE - seulement pour modèle V.PF et Kombi (production après l'été 2018)				
	mécanique	Farmer + Magik	845.275.K	€ 390	471,90



COMPRIS: carter de couverture de la bascule (système breveté)

COMPRIS: dispositif de freinage de la lame (système breveté)



Sciage max	Lame	Code THOR	Alimentation	Transport Roues pleines	Prix HT	Prix TVA incl
------------	------	-----------	--------------	-------------------------	---------	---------------

Compris pour tous les modèles:

Dispositif de freinage de la lame pour tracteur et moteur à essence / Carter de couverture de la bascule (Système breveté!)

Scie circulaire THOR avec lame carbure – Modèle KATANA 700 / Standard

Sciage max	Lame	Code THOR	Alimentation	Transport Roues pleines	Prix HT	Prix TVA incl
ø 28 cm	ø 700 mm	K70.100	EL 230 Volt 3 CH -2,2 kW-	ø 300 mm	€ 2.880	3.484,80
		K70.101	EL 230 Volt 3 CH -2,2 kW- avec	ø 300 mm	€ 3.020	3.654,20
		K70.102	EL 400 Volt 5 CH -3,7 kW-	ø 300 mm	€ 3.020	3.654,20
		K70.103	V.PF pour tracteur 450 Tr/min. 11 CH	ø 300 mm + 3 points	€ 2.750	3.327,50
		K70.104	VS Moteur à essence <i>Rato</i> 9 pk NEW!	ø 300 mm	€ 4.290	5.190,90

Scie circulaire THOR avec lame carbure – Modèle KATANA 750 / Standard

Sciage max	Lame	Code THOR	Alimentation	Transport Roues pleines	Prix HT	Prix TVA incl
ø 30 cm	ø 750 mm	K75.101	V.PF pour tracteur 540 Tr/min. 25 CH	3 points + ø 400 mm	€ 5.300	6.413,00
		K75.102 *	EL 400 Volt 7,5 CH -5,5 kW-	ø 400 mm	€ 5.050	6.110,50
		K75.103 *	EL 400 Volt 12 CH -9 kW-	ø 400 mm	€ 5.760	6.969,60
		K75.104 *	Kombi (V.PF + EL 400 Volt 7,5 CH -5,5 kW-)	3 points + ø 400 mm	€ 6.830	8.264,30
		K75.105 *	VS moteur à essence <i>Honda GX390</i>	ø 400 mm	€ 7.370	8.917,70

Scie circulaire THOR avec lame carbure + tapis convoyeur 4 m (Max. hauteur de chargement 2,40 m) – Modèle TANDEM / Standard





Sciage max	Lame	Code THOR	Alimentation	Transport Roues pleines	Prix HT	Prix TVA incl
ø 30 cm	ø 750 mm	K76.101	V.PF pour tracteur 540 Tr/min. 25 CH	3 points	€ 10.050	12.160,50
		K76.102 *	EL 400 Volt 7,5 CH -5,5 kW-	statique	€ 9.850	11.918,50
		K76.103 *	EL 400 Volt 12 CH -9 kW-	statique	€ 10.520	12.729,20
		K76.104 *	Kombi (V.PF + EL 400 Volt 7,5 CH -5,5 kW-)	3 points	€ 11.590	14.023,90

Scie circulaire THOR avec lame carbure + tapis convoyeur 5 m (Max. hauteur de chargement 3,10 m) – Modèle TANDEM / Standard

Sciage max	Lame	Code THOR	Alimentation	Transport Roues pleines	Prix HT	Prix TVA incl
ø 30 cm	ø 750 mm	K76.111 *	V.PF pour tracteur 540 Tr/min. 25 CH	3 points	€ 10.445	12.638,45

* Modèles disponibles sur demande, délai de livraison à convenir

THOR – ACCESSOIRES EN OPTION pour SCIE CIRCULAIRE

	Description	Modèles	Code	Prix liste HT	Prix TVA incl
	Rouleau d'entraînement	Katana 700, Katana 750	D.60.120	€ 120	145,20
	Volant d'inertie	Katana 600 EL 230 Volt	D.280.19a	€ 135	163,35
		Katana 700 EL 400 Volt	D.280.19b	€ 135	163,35
	Roues pneumatiques ø400mm	Katana 750	200.193K	€ 160	193,60
	Réglage de vitesse pour le tapis	Tandem	853.033K	€ 335	405,35
	Arbre à cardan	Katana 700	600.059	€ 225	272,25
	Arbre à cardan à boulon sécurité	Katana 750, Tandem	600.125	€ 350	423,50

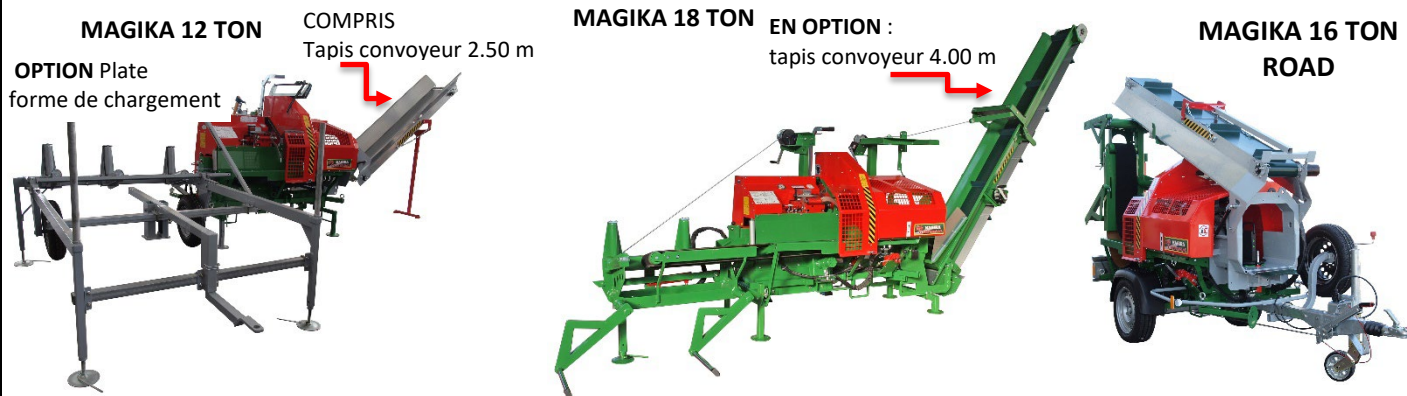

Sciage max ø	Puissance (Tonnes)	Code THOR	Alimentation	Transport (roues pneumatiques.)	Prix HT	Prix TVA incl
--------------	--------------------	-----------	--------------	---------------------------------	---------	---------------

Machine coupe et fend combiné THOR – Modèle MAGIKA UNIVERSAL – 12 Ton – Avec : Tapis convoyeur m 2,50 x 0,30

ø 32 cm	12 t	M.32.207/B	HVP pompe PDF détachée 450 Tr/min.	3 points	€	17.880	21.634,80
		M.32.205/B	EL 400 Volt 7,5 CH -5,5 kW- pompe double	Statique avec pieds	€	19.250	23.292,50
		M.32.206/B	VS Moteur à essence <i>Honda GX390</i>		€	19.900	24.079,00
		MRF.32.208/B	VS Moteur à essence <i>Honda GX390</i> ROAD – avec barre éclairage arrière Sans homologation routière	Châssis et timon	€	23.800	28.798,00

Machine coupe et fend combiné THOR – Modèle MAGIKA UNIVERSAL – 16 et 18 Ton - Avec : Tapis convoyeur m 2,50 x 0,30

Bande hydraulique, avant la coupe / Banc hydraulique oscillant / Réglage hydraulique des couteaux / Compteur numériques

ø 38 cm	18 t	M.38.202/B	V.PF pour tracteur 450 Tr/min. 50 CH	3 points	€	22.200	26.862,00
	18 t	M.38.202/BJ	V.PF pour tracteur 450 Tr/min. 50 CH avec <i>JOY-STICK</i>	3 points	€	29.420	35.598,20
	16 t	M.38.203/B	Kombi (V.PF + EL 400 Volt 7,5 CH -5,5 kW- pompe double)	3 points	€	24.225	29.312,25
		MRF.38.200/B	VS Moteur à essence <i>Honda GX-690RH 2cy/</i> ROAD – avec barre d'éclairage arrière Sans homologation routière	Châssis et timon	€	31.725	38.387,25



REMARQUE: Il est possible d'acheter la Magika Universal sans tapis convoyeur, mais au lieu de tapis seulement avec l'extension-tamis avec vibrant hydraulique.

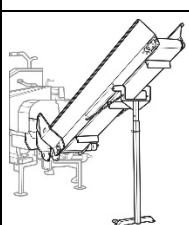







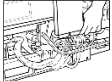

Modèle	Code THOR	Description	Prix de liste HT	Prix TVA incl.
 12 t HVP 16 t Kombi 18 t V.PF		Supplément pour tapis convoyeur hydraulique montée au lieu de standard (2,5 m), rabattable:		
	815.226.K	Tapis convoyeur 4,00 x 0,25 m	€ + 1.470	1.778,70
	815.227.K	Tapis convoyeur 5,00 x 0,25 m	€ + 1.875	2.268,75
	815.257.K	Tapis convoyeur <u>pivotant 20°</u> - 4,00 m	€ + 2.480	3.000,80
	815.258.K	Tapis convoyeur <u>pivotant 20°</u> - 5,00 m	€ + 2.880	3.484,80

ATTENTION:

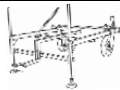

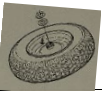
- Pour utiliser les tapis 4 ou 5 mt sur les versions PTO, la machine doit être accroché impérativement au système d'attelage à 3 points du tracteur.
- Les tapis convoyeur de 4 e 5 m ne sont pas compatibles avec les machines équipées de châssis et timon (versions ROAD).

Modèles disponibles sur demande, délai de livraison à convenir

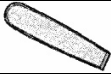
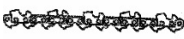
	Description	Modèle	Code THOR	Prix de liste HT	Prix TVA incl.
THOR – ACCESSOIRES EN OPTION pour machine coupe et fend combiné					
	Tire bois (avec support)	12, 16, 18 t	845.201.KM	€ 87	105,27
	Coin réglable 2 et 6 éclats	12, 16, 18 t	815.180	€ 620	750,20
	Paire de rouleaux Ø 60 - 90 ajoutée pour rallonge d'appui	12, 16, 18 t	815.110.K	€ 275	332,75
	Réglage hydraulique des couteaux	12 t	815.201.K	€ 720	871,20
	Chargeur hydraulique	12 t HVP	815.210.K	€ 2.810	3.400,10
		18 t V.PF, Kombi	815.178.K	€ 1.225	1.482,25
	Plateforme de chargement avec roues	12 t	815.209.K	€ 1.225	1.482,25
		16, 18 t	815.204.K	€ 1.225	1.482,25
	Barre d'éclairage arrière	HVP, V.PF, Kombi	400.112.K	€ 320	387,20
	Roue de secours	12t Road	200.210	€ 245	296,45
		16t Road	200.220	€ 390	471,90
	Compteur numériques	12, 16, 18 t	400.113.K	€ 250	302,50
	Huile pour chaîne (lt. 5)	12, 16, 18 t	OIL.PA.012	€ 160	193,60
	Support galvanisé pour grand sac (à assembler)	12, 16, 18 t	125.006.ZB	€ 320	387,20
	Grand sac aéré de 1,5 m ³	12, 16, 18 t	125.007	€ 35	42,35
	Barre de coupe 16" pour chaîne 3,25" avec glissière 1,5 mm	12, 16, 18 t	700.313	€ 130	157,30
	Chaîne de coupe 3,25" x 68 maillons	12, 16, 18 t	700.317	€ 85	102,85

Scie à tambour THOR -modèle REVOLVER met lame carbure + tapis convoyeur 4

avec « DERNIER SYSTEME DE ANDREA », 2 canaux de chargement + 1 canal de coupe (Système breveté!) Avec blocage mécanique des bûches avant la coupe.

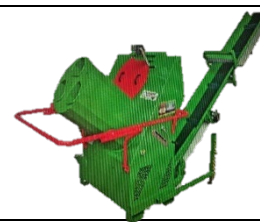

Code THOR	Lame	Sciage max	Alimentation	Transport	Prix de liste HT	Prix TVA incl.
RV.18.100/4	Ø 600 mm	Ø 18 cm	V.PF pour tracteur 350 Tr/Min.	3 points	€ 19.700	23.837,00
RV.18.102/4	Ø 600 mm	Ø 18 cm	Kombi (V.PF + EL 400 Volt 12 CH -9 kW-)	3 points	€ 23.800	28.798,00



Thor a développé cette fendeuse horizontale sur la base des exigences de sécurité récentes pour les fendeuses de bois horizontales

Article nr.	Description	Hors TVA	TVA incl.
60.101	Marty Horizontal, avec couvercle. Hauteur 53cm, course 50cm 6,5 tonnes Moteur électrique 230Volt 2,5cv – 1,85kW	3.900	4.719,00

Légende:

230 = moteur électrique monophasé 230 Volt	PD = pompe double	400 = moteur électrique trois phase 400 Volt
VS = Moteur à essence	P = roues pleines	PN = roues pneumatiques
HVP = pompe PDF détachée	V.PF = pompe PDF fixe	Kombi = (moteur électrique + pompe PDF)

L'entreprise Ricca Andrea à Busca près de Cuneo, en Italie, est une entreprise familiale spécialisée depuis 1977 dans la construction de produits de qualité pour le traitement de bois de chauffage. Ricca commercialise ces produits sous la marque Thor par l'intermédiaire de distributeurs et de revendeurs. Au fil des années, Ricca a acquis un certain nombre de brevets, un brevet important est le système « System-LEADER » qui permet à l'utilisateur de tenir le tronc avec ses mains jusqu'à ce que la lame touche le tronc avec une légère pression, après quoi l'utilisateur peut relâcher le tronc, saisir les 2 manches à deux mains pour que le couteau fend le tronc de toute sa force. Ce système est utilisé avec les fendeuses verticales Alpino, Eco, Mignon, Magic. Ceux-ci ont également en commun les caractéristiques suivantes : homologués par les principales autorités de certification européennes, longueur de course du piston hydraulique réglable, vérin hydraulique à double effet avec retour accéléré, système électrique avec protection IP54, peinture époxy avec protection longue durée, plaques coulissantes autolubrifiantes et remplaçables, inclinaison du support au dos de la machine pour éviter qu'elle tombe à la renverse, matériaux et composants de très haute qualité, contrôle qualité strict de tous les composants et test final de l'ensemble.

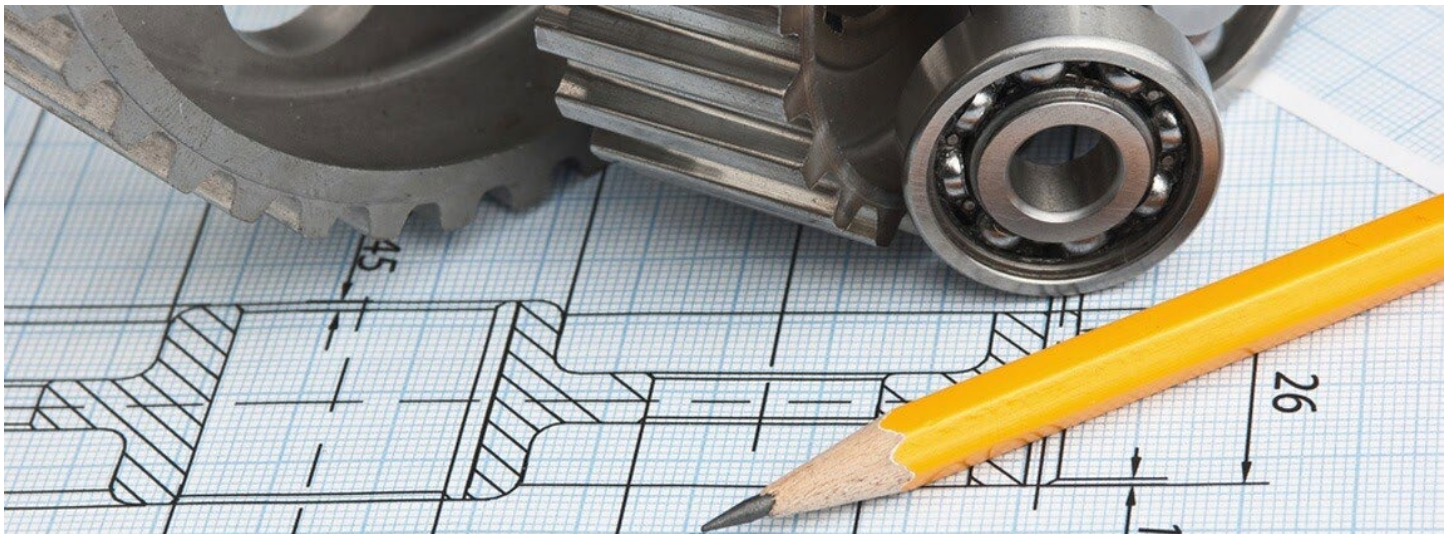

Bellon fabrique diverses machines pour jardins et parcs depuis plus de 30 ans. Angelo Bellon et sa sœur Arianna dirigent aujourd'hui l'entreprise familiale Bellon Mit à Cadoneghe (près de Padoue), spécialisée dans le développement, la construction et la distribution d'accessoires pour tracteurs à deux et quatre roues. Les faucheuses rotatives, les faucheuses à fléaux et les brosses Bellon sont un nom bien connu sur ce marché de niche. La relation qui s'est tissée au fil des années avec la famille Bellon est certainement particulière. Grâce à ce lien, Bellon et MDS occupent une position commune forte sur le marché.

Accessoires pour tracteurs compacts	
Tondeuses à fléaux	Page 67 – 70
Faucheuses rotatives	Page 71 – 72
Brosses	Page 73 – 74
Tondeuses à fléaux – scarificateurs à ramassage	Page 75
Accessoires pour terrains Golf	Page 71 – 77

Nous sommes heureux de vous aider à faire le bon choix, n'hésitez pas à nous contacter :

MDS

Tel: +32 (0)3 888 23 51 (BE)

e-mail: info@mdsbv.eu

site Internet: www.mdsbv.eu



Une vraie tondeuse à fléaux.

- Pour accouplement 3points Cat 1
- Tous les modèles sont prévus de déplacement latéral mécanique et roue libre.
- Entraînement latéral par 3 courroies SPA
- Rotor Ø320mm, 2.700 tours/min., balancé de façon électronique.
Livrable avec lames Y (2) ou marteaux (1).
Marteaux sont indiqués pour sarments légers et arbustes ou herbe.
- Ci-dessous à chaque fois la largeur de travail est mentionnée (**ldt**), la largeur totale est égale à largeur de travail +11 cm.

Article nr.	Description	Hors TVA	TVA Incl.
S09-40	Tondeuse à fléaux ldt 100 cm à partir de 16ch <ul style="list-style-type: none"> • 36 Lames Y • 100kg 	2.570	3.109,70
S09-41	Tondeuse à fléaux ldt 120 cm à partir de 20ch <ul style="list-style-type: none"> • 44 Lames Y • 120kg 	2.680	3.242,80
S09-42	Tondeuse à fléaux ldt 140 cm à partir de 25ch <ul style="list-style-type: none"> • 52 Lames Y • 140kg 	2.800	3.388,00
S09-43	Tondeuse à fléaux ldt 100 cm à partir de 16ch <ul style="list-style-type: none"> • 18 Marteaux • 100kg 	2.620	3.170,20
S09-44	Tondeuse à fléaux ldt 120 cm à partir de 20ch <ul style="list-style-type: none"> • 22 Marteaux • 120kg 	2.760	3.339,60
S09-45	Tondeuse à fléaux ldt 140 cm à partir de 25ch <ul style="list-style-type: none"> • 26 Marteaux • 140kg 	2.880	3.484,80
B16-22	Arbre cardan inclus		
S50-12	Déplacement latéral mécanique	270	326,70
S50-11	Déplacement latéral hydraulique	680	822,80



Une vraie tondeuse à fléaux.

- Pour accouplement 3points Cat 1
 - Tous les modèles sont prévus de déplacement latéral mécanique et roue libre.
 - Livrable avec marteaux pour sarments.
 - Entraînement latéral par 4 courroies SPA
 - Rotor Ø370mm balancé de façon électronique, 2500 tours/min.
 - Livrable avec lames Y (2) ou lames marteau (1)
- Les lames marteau sont indiquées pour sarments légers et arbustes ou herbe.

Arbre cardan livrable en option, voir Chapitre « arbres cardan » Page 96.

Article nr.	Description	Hors TVA	TVA Incl.
S09-60	Tondeuse à fléaux TTB-U 140 cm à partir de 35 ch. <ul style="list-style-type: none"> • 36 Lames Y • 290kg 	4.240	5.130,40
S09-61	Tondeuse à fléaux TTB-U 160 cm à partir de 40 ch. <ul style="list-style-type: none"> • 44 Lames Y • 340kg 	4.520	5.469,20
S09-62	Tondeuse à fléaux TTB-U 180 cm à partir de 45 ch. <ul style="list-style-type: none"> • 52 Lames Y • 390kg 	4.790	5.795,90
S09-63	Tondeuse à fléaux TTB-Z 140 cm à partir de 35 ch. <ul style="list-style-type: none"> • 18 Marteaux • 290kg 	4.340	5.251,40
S09-64	Tondeuse à fléaux TTB-Z 160 cm à partir de 40ch <ul style="list-style-type: none"> • 22 Marteaux • 340kg 	4.600	5.566,00
S09-65	Tondeuse à fléaux TTB-Z 180 cm à partir de 45ch <ul style="list-style-type: none"> • 26 Marteaux • 390kg 	4.870	5.892,70
S50-09	Déplacement latéral hydraulique	490	592,90

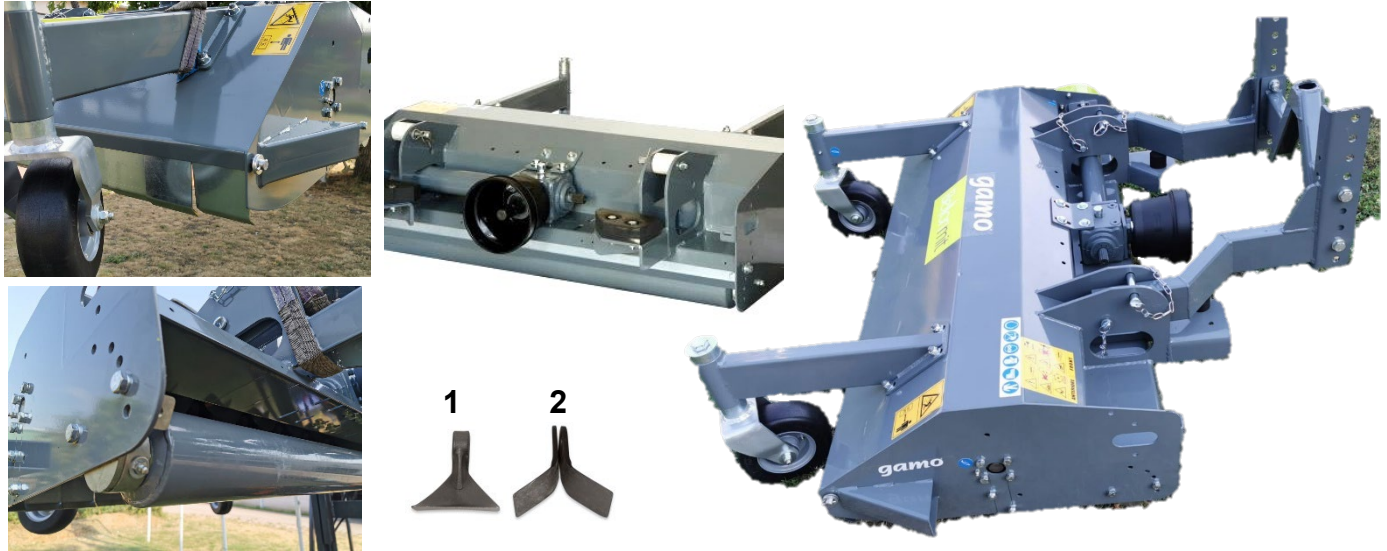

Une vraie tondeuse à fléaux pour montage frontal sur petits tracteurs à prise de force frontale et relevage à 3points ou triangle. Ou pour remplacer la tondeuse rotative frontale sur les autoportées de marque Grillo – BCS – Kubota – John Deere – Iseki – Shibaura – Grasshopper.

Livrable avec lames Y (2) ou lames marteau (1)

Les lames marteau sont indiquées pour sarments légers et arbustes ou herbe.

Équipement standard:

- Lames Y (2) ou marteaux (2) pour sarments.
- Accouplement adapté à la marque.
- Roues frontales pivotantes, rouleau arrière.
- Boîte à engrenages en bain d'huile.
- Rotor Ø 330mm, balancé de façon électronique
- Entraînement latéral à 3 courroies XPA.
- Équipement de sécurité CE.
- Largeur totale = largeur de travail (ldt) +11cm



Option :

- Entraînement hydraulique. Veuillez nous consulter.

Article nr.	Description	Hors TVA	TVA Incl.
S09-70	Tondeuse à fléaux frontale ldt 120cm pour 25ch <ul style="list-style-type: none"> • 44 Lames Y • 190kg 	4.150	5.021,50
S09-72	Tondeuse à fléaux frontale ldt 140cm pour 25ch <ul style="list-style-type: none"> • 52 Lames Y • 205kg 	4.410	5.336,10
S09-74	Tondeuse à fléaux frontale ldt 160cm pour 30ch <ul style="list-style-type: none"> • 60 Lames Y • 230kg 	4.650	5.626,50
S09-71	Tondeuse à fléaux frontale ldt 120cm pour 25ch <ul style="list-style-type: none"> • 22 Marteaux • 190kg 	4.270	5.166,70
S09-73	Tondeuse à fléaux frontale ldt 140cm pour 25ch <ul style="list-style-type: none"> • 26 Marteaux • 205kg 	4.540	5.493,40
S09-75	Tondeuse à fléaux frontale ldt 160cm pour 30ch <ul style="list-style-type: none"> • 30 Marteaux • 230kg 	4.760	5.759,60



Rotor à marteaux



Rotor à lames Y



Option scarifier
avec lames Y



Support rotor



Suspension brevetée
"FLOATING DECK"



3 courroies trapézoïdales
Couvercle de courroie
protégé

Tondeuse à fléaux frontale, adaptée à JOHN DEERE, KUBOTA, ISEKI

La suspension brevetée permet à la tondeuse de bouger indépendamment du tracteur, ce qui facilite le contrôle et réduit la transmission des vibrations.

Le rotor professionnel balancé électroniquement peut fonctionner avec marteaux ou couteaux Y et peut être équipé en option de lames de scarificateur pour la ventilation et l'enlèvement du chaume. Largeur de travail 160 ou 180 cm, puissance requise 35 – 40 ch, vitesse du rotor 2000-2500 tr/min. Rotor Ø 33 cm. Mesures de transport RTD 1600 LoxLaxH 50x170x120 cm. Poids 260 kg.

Article nr.	description	Hors TVA	TVA inclus
RTD-U 1600	68 couteaux Y	6.050	7.320,50
RTD-Z 1600	34 marteaux	6.050	7.320,50

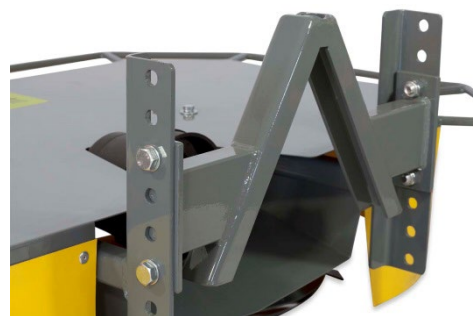

La Giro faucheuse Gamo pour l'herbe longue et récupération du foin. Ce modèle existe en plusieurs largeurs de coupe.

- Standard adapté pour tracteur à trois points Cat 1; ou pour tracteur avec attelage triangulaire Cat 0 avec supplément.
- Livrable pour prise de force à sens de rotation gauche ou droite. Il faut indiquer le sens de rotation en se trouvant devant le tracteur en regardant la prise force frontale.
- On peut livrer des tondeuses pour les vitesses de rotation suivantes, sans différence de prix: 540 TPM Gauche ou Droite, 1000 TPM Gauche ou Droite, 2000 TPM Gauche ou Droite.
- 2 disques à 4 lames par disque.
- Transmission par boîte à pignons en bain d'huile.
- L'entraînement hydraulique est possible s'il y a suffisamment d'huile/pression.
Formule : 1 litre par minute à 1 ATM = 1,7 watt = 0,0023 ch.
- Pour montage frontal, veuillez indiquer le sens de rotation en se trouvant devant le tracteur en regardant la prise de force frontale, et aussi marque et type du tracteur ainsi que les mesures du profile de la prise de force.
- La largeur de travail est toujours indiquée ci-dessous (ldt). Largeur totale = largeur de travail +44cm

Arbre cardan livrable en option, voir Chapitre « arbres cardan » Page 102.

Article nr.	Description	Hors TVA	TVA Incl.
S06-6	Giro faucheuse ldt 115cm; (155x80x105cm) <ul style="list-style-type: none"> • 2 disques; 4 lames par disque • À partir de 16 jusqu'à 40ch • 140kg 	3.365	4.071,65
S06-7	Giro faucheuse ldt 135cm; (175x80x105cm) <ul style="list-style-type: none"> • 2 disques; 4 lames par disque • À partir de 25 jusqu'à 40ch • 160kg 	3.965	4.797,65
S06-8	Giro faucheuse ldt155cm; (195x80x115cm) <ul style="list-style-type: none"> • 2 disques; 4 lames par disque • À partir de 35 jusqu'à 45ch • 180kg 	4.675	5.656,75
S50-41	Option : Attelage à triangle	195	235,95



La Giro faucheuse Gamo pour l'herbe longue et récupération du foin. Ce modèle existe en plusieurs largeurs de coupe. Elles sont toutes pourvues de 2 disques. La tondeuse à fléaux est facilement transportable grâce au système parallélogramme.

- Indiqué pour tracteurs à attelage 3 points Cat. 1
- 2 disques à 2 lames ou 2 disques à 4 lames
- Tous les modèles sont prévus de roue libre.
- Transmission par arbre cardan et boîte à pignons en bain d'huile.
- La tondeuse à fléaux produit peu de bruit et a besoin de peu de réglages.
- Un modèle de Giro faucheuse TFL pour montage frontal est livrable sur demande.

Arbre cardan livrable en option, voir Chapitre « arbres cardan » Page 102

Article nr.	Description	Hors TVA	TVA Incl.
S06-10	Giro faucheuse 100cm TFL 1000 <ul style="list-style-type: none"> • 2 disques; 2 lames par disque • à partir de 14 jusqu'à 22ch • 175kg 	3.965	4.797,65
S06-11	Giro faucheuse 115cm TFL 1150 <ul style="list-style-type: none"> • 2 disques; 4 lames par disque • à partir de 18 jusqu'à 30ch • 190kg 	4.400	5.324,00
S06-12	Giro faucheuse 135cm TFL 1350 <ul style="list-style-type: none"> • 2 disques; 4 lames par disque • à partir de 25 jusqu'à 40ch • 215kg 	4.790	5.795,90
S06-13	Giro faucheuse 155cm TFL 1550 <ul style="list-style-type: none"> • 2 disques; 4 lames par disque • à partir de 35 jusqu'à 45ch • 240kg 	5.480	6.630,80

Brosses TSPF 5 tracteur. Montage frontal, Aussi pour la neige. Bac de ramassage en option.



La trémie en option avec vidange hydraulique est facile à installer.
La brosse est suspendue flottante.
Entraînement par double chaîne.
Brosse latérale en option, avec entraînement hydraulique.

BROSSES TSPF5

- Pour accouplement en 3points frontal, Cat 0, 1 ou 2. A frame Cat 0 ou K.
- Pour 540, 1.000 ou 2.000 TPM. Sens de rotation gauche ou droite.
- Entraînement de la boîte centrale par cardan.
- Entraînement latéral de la brosse.
- Diamètre brosse ~50cm.
- Poils en nylon.
- 2 roues de support.
- Réglage manuel de l'angle de travail. Option: réglage hydraulique.
- Largeur de travail de 120cm jusqu'à 185cm.
- Options: Bac de ramassage, entraînement hydraulique, réglage hydraulique direction gauche/droite.

Arbre cardan livrable en option, voir Chapitre « arbres cardan » Page 96.

Article nr.	Description	Hors TVA	TVA Incl.
S10-6	Brosse 120 cm, pour 15 jusqu'à 25ch. 125kg.	3.925	4.749,25
S10-31	Brosse 150 cm, pour 25 jusqu'à 305ch. 140kg.	4.280	5.178,80
S10-32	Brosse 185 cm, pour 26 jusqu'à 35ch. 155kg.	4.450	5.384,50
S10-38	Vidange hydraulique	560	677,60
S50-05	Bac de ramassage pour 120cm, 100 litres. Vidange manuelle.	640	774,40
S50-07	Bac de ramassage pour 150cm, 130 litres. Vidange manuelle.	740	895,40
S50-35	Bac de ramassage pour 185cm, 150 litres. Vidange hydraulique	2.025	2.450,25
S50-32	Brosse latérale à droite Ø 50cm	1.920	2.323,20
S50-37	Réglage hydraulique de l'angle de travail.	560	677,60
S50-39	Entraînement hydraulique.	190	229,90
S50-30	Humidificateur 260 litres	1.920	2.323,20



**Brosse TSPH pour tracteur
ou élévateur.
Montage frontal ou arrière.
Ramassage en option.**

Bellonmit



Brosses TSPH. Pour accouplement en 3points cat. 0, 1, 2, arrière ou frontal, tracteur ou élévateur à fourche.

- Entraînement hydraulique, débit 25 ou 30 Lit/min.
- Entraînement mécanique possible en option.
- 2 roues de support.
- Entraînement latéral de la brosse.
- Diamètre brosse ~50cm.
- Poils en nylon, brosses en mono pièce.
- Largeur de travail de 125cm jusqu'à 235cm.
- Options : voir*

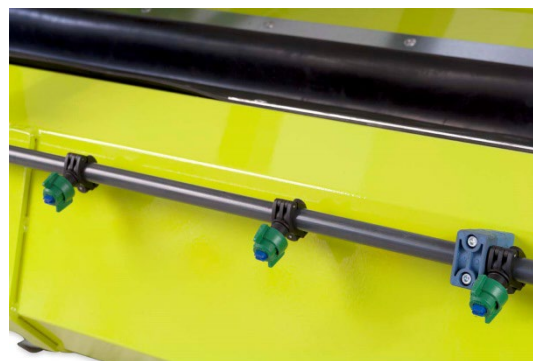

Article nr.	Description	Hors TVA	TVA Incl.
S10-20	Brosse 125 cm, pour 25 Lit/min. 140 kg.	2.875	3.478,75
S10-21	Brosse 155 cm, pour 25 Lit/min 160 kg.	3.070	3.714,70
S10-22	Brosse 185 cm, pour 25 Lit/min 180 kg.	3.280	3.968,80
S10-23	Brosse 235 cm, pour 30 Lit/min 200 kg.	3.530	4.271,30
S50-17	Pour brosse 125-155 Accouplement 3points Cat. 1	510	617,10
S50-18*	Pour brosse 185-235 Accouplement 3points Cat. 1 ou 2.	510	617,10
S50-19*	Accouplement triangle Cat. 0 ou 1.	610	738,10
S50-21*	Système d'accouplement flottant Euro.	1.090	1.318,90
S50-22*	Réglage hydraulique de l'angle de travail.(pas avec élévateur).	560	677,60
S50-23*	Bac de ramassage avant et arrière, manuel 125cm.	785	949,85
S50-24*	Bac de ramassage avant et arrière, manuel 155cm.	830	1.004,30
S50-25*	Bac de ramassage avant et arrière, manuel 185cm.	890	1.076,90
S50-26*	Bac de ramassage avant et arrière, manuel 235cm.	975	1.179,75
S50-27*	Vidange hydraulique du bac de ramassage.	630	762,30
S50-28*	Kit troisième roue.	375	453,75
S50-29*	Humidificateur 130 litres.	1.755	2.123,55
S50-30*	Humidificateur 260 litres.	1.920	2.323,20
S50-32*	Brosse latérale à droite Ø 50 cm.	1.920	2.323,20
S50-33*	Humidificateur pour brosse latérale.	160	193,60



TTRB et TTRA ne sont pas des tondeuses à gazon classiques, mais plutôt des machines polyvalentes qui offrent des solutions adaptées à diverses tâches. Il est possible de basculer rapidement entre les lames de tonte, les lames de tonte en combinaison avec des lames de scarificateur, des lames de marteau.

La très petite distance entre les outils et une qualité de coupe élevée garantissent un résultat professionnel.

3 types de rotors possibles : Rotor de scarification à lames fixes, rotor à changement rapide pour fléaux ou marteaux, rotor à balais.

Réglage très précis de la hauteur en continu via 1 rouleau et 2 roues de support ou 2 rouleaux, rouleau arrière Ø 160mm.

N° d'article	PK	mm	t/min	Klepels	Hamers	Rotor Ø mm	Kg	Excl. BTW	Incl. BTW
Ramassage à vidange hydraulique									
TTRB 1600	40-60	1550	540	156	78	440	600	20.720	25.071,20
TTRB 1800	60-80	1750	540	180	90	440	700	22.820	27.612,20
Ramassage à vidange hydraulique en hauteur									
TTRA 1600	40-60	1550	540	156	78	440	780	24.560	29.717,60
TTRA 1800	60-80	1750	540	180	90	440	900	27.850	33.698,50



Le BM50 est un scarificateur professionnel à lames fixes.

Réglage parfait de la profondeur de travail : larges roues d'appui à l'arrière et rouleau à l'avant avec réglage en continu.

Les lames sont fixées individuellement et peuvent être remplacées très facilement.

Les couteaux standards sont en HARDOX, de 3 mm de large et montés à une distance de 3 cm.

Le rotor puissant garantit un excellent travail dans toutes les conditions, même lorsque le tranchant des lames est réduit.

- Améliore l'aération et donc l'enrichissement en oxygène du sol.
- Améliore l'absorption d'eau.
- Améliore la croissance de l'herbe.

Article nr.	Description	Hors TVA	TVA Incl.
S09-86	Scarificateur professionnel BM50 1800 Largeur de travail 180 cm Rotor Ø 33cm Convient pour 30-50 ch, 540 tr/min Poids 290kg LoxlaxH 80x215x100 cm	10.075	12.190,75



BM60 est un aérateur à ressorts conçu pour l'entretien de grands jardins, parcs, terrains de football, terrains de golf et autres espaces verts. Avec cette machine, grâce à la vitesse de travail élevée et à la vibration continue des ressorts, le chaume de la pelouse peut être enlevé sans obstruer les ressorts eux-mêmes, et en même temps une aération superficielle a lieu.

Avec le jeu de roues arrière, vous pouvez également utiliser le BM60 pour le suivi sur le gazon synthétique lorsqu'une litière trop compressée doit être enlevée superficiellement en raison des conditions météorologiques ou d'une utilisation intensive.

La machine peut également être utilisée lors de la pose du gazon pour l'introduction de matière organique ou de caoutchouc.

- Vitesse de travail élevée
- Les ressorts peuvent être facilement remplacés
- Il nécessite peu de force

Article nr.	Description	Hors TVA	TVA Incl.
S03-10	Aérateur BM60 1700 avec ressorts 100 ressorts Largeur de travail 170 cm, Convient pour 30 ch, Poids 150kg LoxlaxH 100x200x80 cm	5.260	6.364,60
S50-59	Jeu de roues arrière pour gazon synthétique	690	834,90



Balayeuse triangulaire avec châssis autoporteur, brosses linéaires en PPL (polypropylène) et attelage de remorque pour un entretien facile du gazon synthétique. Avec une utilisation régulière, le matériau de remplissage reste doux et homogène, tandis que les fibres de gazon artificiel sont renforcées par un soulèvement et un desserrage régulier. Une fois rangé, l'appareil est facile à déplacer même sans véhicule tracteur grâce aux 4 roues.

Article nr.	Description	Hors TVA	TVA Incl.
S03-15	BM10 1500 Balayeuse triangulaire	950	1.149,50
S03-16	BM10 1800 Balayeuse triangulaire	1.070	1.294,70
S50-57	Kit de roues en option	185	223,85
S50-58	Kit de barre d'attelage en option	185	223,85



Depuis plus de 30 ans Caroni produit plusieurs machines pour jardin et parc. Un acteur mondial qui produit de la qualité dans son usine moderne et bien équipée, d'une superficie totale de pas moins de 56.000 m². Les tondeuses, faucheuses-broyeuses et fraises Caroni sont renommés. La relation qui est née au fil des ans avec la famille Caroni est vraiment spéciale. Cette relation entre Caroni et MDS facilite et renforce les activités communes dans les marchés.

Fraises	p. 80 à 81
Tondeuses à fléaux	p. 82 à 83
Tondeuses rotatives (plusieurs versions)	p. 84 à 90
Kits Mulching	p. 85

Nous serons heureux de vous aider à faire le bon choix, n'hésitez pas à nous contacter:

MDS

Tel. +32 (0)3 888 23 51 (BE)

+31 (0)488 455 060 (NL)

e-mail: info@mdsbv.eu

Web site: www.mdsbv.eu



Il y a suffisamment de lumière sous le capot

La fraise existe en deux versions, une version pour parc et jardin jusque 40ch et une version renforcée jusque 60ch. Toutes les fraises Caroni sont pourvues de 6 lames par disque. Ci-dessous veuillez trouver les versions jusque 40ch.

- Profondeur de travail série FL: 18cm, 6 lames par disque.
- Chaîne de transmission en bain d'huile.
- Déport latéral de 16cm possible vers la droite pour: FL1100 jusque FL1400.
- Attelage trois points catégorie 1.
- Inclusif arbre cardan, patins latéraux et étriers de sécurité.

Article nr.	Description	Hors TVA	TVA Incl.
FL0800	Fraise pour tracteurs de 15ch à 40ch <ul style="list-style-type: none"> • 3 disques, 18 lames • Largeur de travail 80cm, largeur totale 98cm, poids 144kg 	2.230	2.698,30
FL0900	Fraise pour tracteurs de 15ch à 40ch <ul style="list-style-type: none"> • 4 disques, 24 lames • Largeur de travail 90cm, largeur totale 108cm, poids 155kg 	2.295	2.776,95
FL1000	Fraise pour tracteurs de 15ch à 40ch <ul style="list-style-type: none"> • 4 disques, 24 lames • Largeur de travail 100cm, largeur totale 118cm, poids 161kg 	2.320	2.807,20
FL1100	Fraise pour tracteurs de 15ch à 40ch <ul style="list-style-type: none"> • 4 disques, 24 lames • Largeur de travail 110cm, largeur totale 128cm, poids 168kg 	2.345	2.837,45
FL1200	Fraise pour tracteurs de 15ch à 40ch <ul style="list-style-type: none"> • 5 disques, 30 lames • Largeur de travail 120cm, largeur totale 138 cm, poids 178kg 	2.415	2.922,15
FL1300	Fraise pour tracteurs de 15ch à 40ch <ul style="list-style-type: none"> • 5 disques, 30 lames • Largeur de travail 130 cm, largeur totale 148 cm, poids 188kg 	2.440	2.952,40
FL1400	Fraise pour tracteurs de 15ch à 40ch <ul style="list-style-type: none"> • 6 disques, 36 lames • Largeur de travail 140 cm, largeur totale 158 cm, poids 200kg 	2.525	3.055,25



Le 3^{me} point et les attaches réglables sont centrés sur l'axe du tracteur mais un décentrage vers la droite de 16 cm est possible sur les modèles FL1100-1200-1300 et 1400 et sur tous les modèles FM.

Il y a deux versions de fraises livrables: une version pour parc et jardin jusque 40ch et une version renforcée jusque 60ch. Ci-dessous vous trouvez les versions jusque 60ch.

- Profondeur de travail série FM: 20cm, 6 lames par disque.
- Chaîne de transmission en bain d'huile.
- Possibilité de décentrage vers la droite de 16 cm sur tous les modèles FM
- Attelage trois points catégorie 1.
- Inclusif arbre cardan, patins latéraux et étriers de sécurité.

Article nr.	Description	Hors TVA	TVA Incl.
FM1100	Fraise à partir de 35ch jusque 60ch <ul style="list-style-type: none"> • 5 disques, 30 lames • Largeur de travail 110cm, largeur totale 128cm, poids 242kg 	3.085	3.732,85
FM1300	Fraise à partir de 35ch jusque 60ch <ul style="list-style-type: none"> • 6 disques, 36 lames • Largeur de travail 130cm, largeur totale 148cm, poids 259kg 	3.200	3.872,00
FM1500	Fraise à partir de 40ch jusque 60ch <ul style="list-style-type: none"> • 7 disques, 42 lames • Largeur de travail 150cm, largeur totale 168cm, poids 270kg 	3.395	4.107,95
FM1700	Fraise à partir de 40ch jusque 60ch <ul style="list-style-type: none"> • 8 disques, 48 lames • Largeur de travail 170cm, largeur totale 187cm, poids 313kg 	3.520	4.259,20
KITPIEDEFLLM	Support optionnel pour FL et FM	260	314,60
	 <p>Support optionnel pour FL et FM</p>		

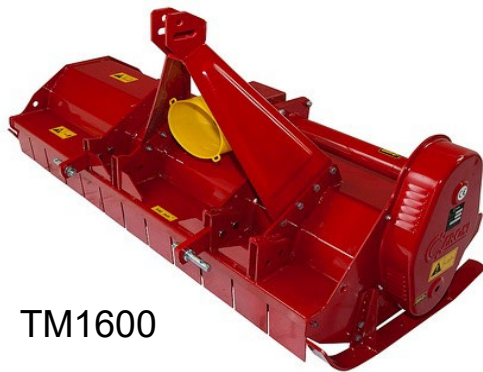

TM1600



Tableau avec positions du déplacement latéral hydraulique B09-87

Caroni a une longue expérience de tondeuses à fléaux, elles sont exemplaires dans le marché. Il y a deux versions de tondeuses à fléaux, un pour parc et jardin jusque 40ch et un modèle très robuste jusque 60ch

- Conçue pour tondre une herbe haute et sarments légers.
- Deux versions: TL (parc et jardin) et TM (plus lourd).
- Entraînement latéral à 2 (TL) ou 3 (TM) courroies BK43
- Attelage trois points catégorie 1.
- Seuls modèles TM ont un attelage trois points mobile de 18 cm.
- Pourvues d'un rouleau arrière qui règle la hauteur de coupe.
- Incl. arbre cardan, patins latéraux et étriers de sécurité.

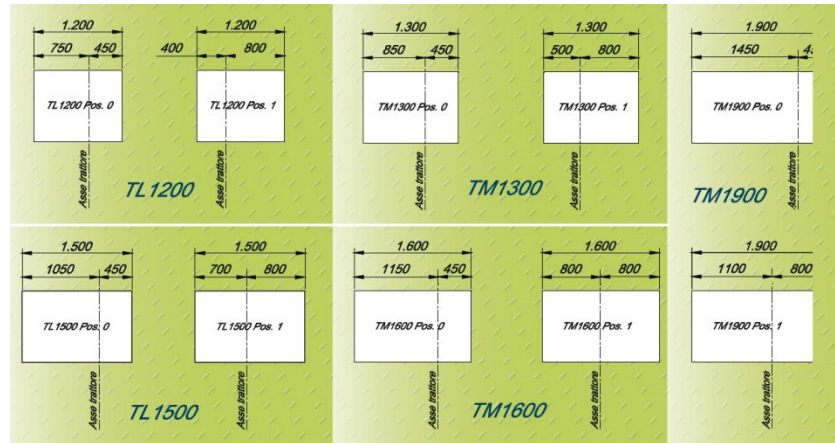

7 cm
lame horizontale fléaux

Article nr.	Description	Hors TVA	TVA Incl.
E09-20	Tondeuse à fléaux TL0900 pour 20ch à 40ch <ul style="list-style-type: none"> • 14 marteaux ou 28 fléaux • Largeur de travail 93cm, largeur totale 110cm, poids 120kg 	3.000	3.630,00
E09-21	Tondeuse à fléaux TL pour 20ch à 40ch <ul style="list-style-type: none"> • 18 marteaux ou 36 fléaux • Largeur de travail 123cm, largeur totale 142cm, poids 190kg 	3.150	3.811,50
E09-22	Tondeuse à fléaux TL pour 20ch à 40ch <ul style="list-style-type: none"> • 22 marteaux ou 44 fléaux • Largeur de travail 149cm, largeur totale 168cm, poids 217kg 	3.280	3.968,80
E09-23	Tondeuse à fléaux TM pour 30ch à 60ch <ul style="list-style-type: none"> • 20 marteaux ou 40 fléaux • Largeur de travail 134cm, largeur totale 155cm, poids 234kg 	3.610	4.368,10
E09-24	Tondeuse à fléaux TM pour 30ch à 60ch <ul style="list-style-type: none"> • 24 marteaux ou 48 fléaux • Largeur de travail 159cm, largeur totale 181cm, poids 266kg 	3.750	4.537,50
E09-25	Tondeuse à fléaux TM pour 30ch à 60ch <ul style="list-style-type: none"> • 28 marteaux ou 56 fléaux • Largeur de travail 185cm, largeur totale 207cm, poids 285kg 	3.840	4.646,40
B09-87	Déplacement latéral hydraulique pour TL et TM <ul style="list-style-type: none"> • Poids 70kg. Indiqué pour modèles de 1200 à 1900 	1.085	1.312,85

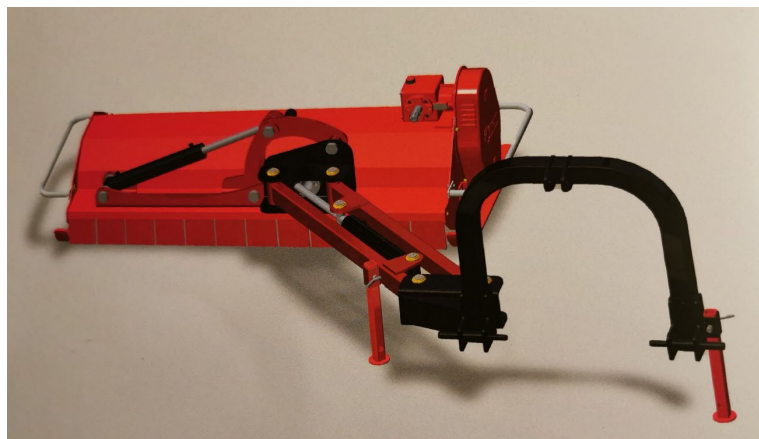

Caroni a également lancé une tondeuse à fléaux latérale. Deux types de lames sont disponibles, les lames plates de type P pour une coupe parfaite et les fléaux de type B pour les sous-bois, les champs, les bordures des autoroutes, les tiges

- Destiné à la tonte des herbes hautes et aux tailles légères,
- Bordures de route en pente
- Entraînement latéral à 3 cordes
- Attelage 3points catégorie 1/2.
- Le déplacement horizontal et le réglage de la pente sont entièrement hydrauliques.

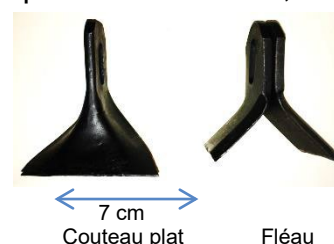

- Équipé d'un rouleau à l'arrière qui régule parfaitement la hauteur de coupe.
- Comprend un arbre à cardan, des pieds latéraux et des barres de sécurité CE .

Article nr.	Description	Hors TVA	TVA Incl.
E09-30	Tondeuse latérale à fléaux BRTL1200PSC <ul style="list-style-type: none"> • 18 Couteaux plats • Largeur de travail 120 cm, 	5.345	6.457,45
E09-31	Tondeuse latérale à fléaux BRTL1500PSC <ul style="list-style-type: none"> • 22 Couteaux plats • Largeur de travail 150 cm 	5.920	7.163,20
E09-32	Tondeuse latérale à fléaux BRTM1600BSC <ul style="list-style-type: none"> • 48 Fléaux • Largeur de travail 160 cm, poids 480kg 	8.220	9.946,20
E09-33	Tondeuse latérale à fléaux BRTM1600PSC <ul style="list-style-type: none"> • 24 Couteaux plats • Largeur de travail 160 cm, poids 480kg 	8.220	9.946,20
E09-34	Tondeuse latérale à fléaux BRTM1900BSC <ul style="list-style-type: none"> • 56 Fléaux • Largeur de travail 190 cm, poids 520kg 	9.370	11.337,70
E09-35	Tondeuse latérale à fléaux BRTM1900PSC <ul style="list-style-type: none"> • 28 Couteaux plats • Largeur de travail 190 cm, poids 520kg 	9.370	11.337,70



Cette tondeuse rotative a un châssis formé sous presse à partir d'une feuille d'acier de 4 mm d'épaisseur, d'où sa rigidité exemplaire. A part ça vous serez surpris de la qualité de tonte de Caroni.

- Conçu pour l'entretien de pelouses mais aussi pour tondre une herbe haute.
- 3 lames.
- Hauteur de coupe réglable entre 25 et 100 mm.
- Attelage trois points catégorie 1.
- Pourvue de 4 roues pivotantes
- Incl. arbre cardan; comme option vous pouvez opter pour un cardan à roue libre. Voir chapitre « arbres à cardan » page 96

Kit mulching livrable comme option, voir chapitre "Kit Mulching" P 85

Article nr.	Description	Hors TVA	TVA Incl.
B09-11	Tondeuse Rotative à partir de 12ch de 120cm TC480NSLD <ul style="list-style-type: none"> • éjection latérale 166kg • 166kg 	2.535	3.067,35
B09-22	Tondeuse Rotative à partir de 12ch de 120cm TC480NSRD <ul style="list-style-type: none"> • éjection arrière • 166kg 	3.045	3.684,45
B09-15	Tondeuse rotative à partir de 15ch de 150cm TC590NSLD <ul style="list-style-type: none"> • éjection latérale • 183kg 	2.650	3.206,50
B09-26	Tondeuse rotative à partir de 15ch de 150cm TC590NSRD <ul style="list-style-type: none"> • éjection arrière • 183kg 	3.165	3.829,65
B09-23	Tondeuse rotative à partir de 20ch de 180cm TC710NSLD <ul style="list-style-type: none"> • éjection latérale • 226kg <p>Voir page suivante pour la suite.</p>	2.775	3.357,75



Article nr.	Description	Hors TVA	TVA Incl.
B09-27	Tondeuse rotative à partir de 20ch de 180cm TC710NSRD <ul style="list-style-type: none"> • éjection arrière • 226kg 	3.590	4.343,90
B09-24	Tondeuse rotative à partir de 28ch de 235cm TC910NSRD <ul style="list-style-type: none"> • éjection arrière • 300kg 	4.035	4.882,35

Mulching-kits pour tondeuse rotative

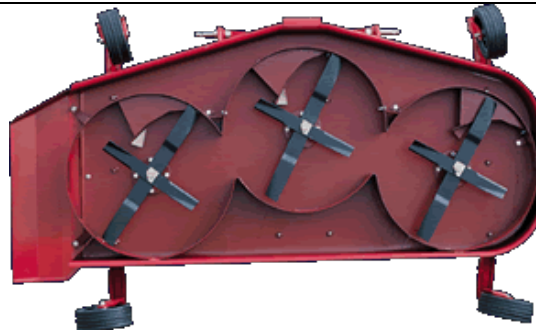

B09-80	Kit pour 120cm éjection arrière.	620	750,20
B09-81	Kit pour 120cm éjection latérale.	620	750,20
B09-82	Kit pour 150cm éjection arrière.	665	804,65
B09-83	Kit pour 150cm éjection latérale.	665	804,65
B09-84	Kit pour 180cm éjection arrière.	710	859,10
B09-85	Kit pour 180cm éjection latérale.	710	859,10
B09-86	Kit pour 235cm éjection arrière.	885	1.070,85



La tondeuse rotative parfaite, aussi pour montage frontal.

- Pour l'entretien des pelouses mais aussi pour tondre une herbe haute.
- 3 lames.
- Hauteur de coupe réglable entre 25 et 100mm.
- Attelage trois points catégorie 1.
- Points de fixation axiale réglable pour tracteur avec relevage hydraulique.
- Pourvue de quatre roues pivotantes.
- Incl. arbre cardan (**sauf 2000 tr/min**); comme option vous pouvez opter pour un cardan à roue libre. Voir chapitre « arbres à cardan » page 96

Kit mulching livrable comme option, voir chapitre "Kit Mulching" page 80

Article nr.	Description	Hors TVA	TVA Incl.
F120540LD	Tondeuse Rotative à partir de 12ch de 120cm <ul style="list-style-type: none"> • 540T/min (166kg) • éjection latérale 	2.625	3.176,25
F120540RD	Tondeuse Rotative à partir de 12ch de 120cm <ul style="list-style-type: none"> • 540T/min (166kg) • éjection arrière 	3.215	3.890,15
F121000LD	Tondeuse Rotative à partir de 12ch de 120cm <ul style="list-style-type: none"> • 1000T/min (166kg) • éjection latérale 	2.625	3.176,25
F121000RD	Tondeuse Rotative à partir de 12ch de 120cm <ul style="list-style-type: none"> • 1000T/min (166kg) • éjection arrière 	3.215	3.890,15
F150540LD	Tondeuse rotative à partir de 15ch de 150cm <ul style="list-style-type: none"> • 540T/min (183kg) • éjection latérale 	2.745	3.321,45
<i>Voir page suivante pour la suite.</i>			

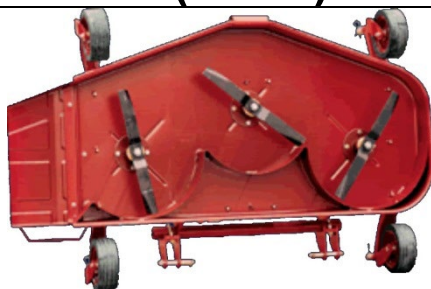

Article nr.	Description	Hors TVA	TVA Incl.
F150540RD	Tondeuse rotative à partir de 15ch de 150cm <ul style="list-style-type: none"> • 540T/min (183kg) • éjection arrière 	3.330	4.029,30
F151000LD	Tondeuse rotative à partir de 15ch de 150cm <ul style="list-style-type: none"> • 1000T/min (183kg) • éjection latérale 	2.745	3.321,45
F151000RD	Tondeuse rotative à partir de 15ch de 150cm <ul style="list-style-type: none"> • 1000T/min (183kg) • éjection arrière 	3.330	4.029,30
F152000LD*	Tondeuse rotative à partir de 15ch de 150cm <ul style="list-style-type: none"> • 2000T/min (183kg) • éjection latérale 	3.125	3.781,25
F152000RD*	Tondeuse rotative à partir de 15ch de 150cm <ul style="list-style-type: none"> • 2000T/min • éjection arrière 	3.715	4.495,15
F180540LD	Tondeuse rotative à partir de 20ch de 180cm <ul style="list-style-type: none"> • 540T/min (226kg) • éjection latérale 	2.880	3.484,80
F180540RD	Tondeuse rotative à partir de 20ch de 180cm <ul style="list-style-type: none"> • 540T/min (226kg) • éjection arrière 	3.845	4.652,45
F181000LD	Tondeuse rotative à partir de 20ch de 180cm <ul style="list-style-type: none"> • 1000T/min (226kg) • éjection latérale 	2.880	3.484,80
F181000RD	Tondeuse rotative à partir de 20ch de 180cm <ul style="list-style-type: none"> • 1000T/min (226kg) • éjection arrière 	3.845	4.652,45
F182000LD*	Tondeuse rotative à partir de 20ch de 180cm <ul style="list-style-type: none"> • 2000T/min (226kg) • éjection latérale 	3.260	3.944,60
F182000RD*	Tondeuse rotative à partir de 20ch de 180cm <ul style="list-style-type: none"> • 2000T/min (226kg) • éjection arrière 	4.225	5.112,25
F240540RD	Tondeuse rotative à partir de 28ch de 235cm <ul style="list-style-type: none"> • 540T/min (300kg) • éjection arrière 	4.125	4.991,25
F241000RD	Tondeuse rotative à partir de 28ch de 235cm <ul style="list-style-type: none"> • 1000T/min (300kg) • éjection arrière 	4.125	4.991,25
F242000RD*	Tondeuse rotative à partir de 28ch de 235cm <ul style="list-style-type: none"> • 2000T/min (300kg) • éjection arrière 	4.505	5.451,05

* Tondeuses pour 2000 tr/min sont sans cardan. Caroni ne livre pas ces cardans.



Montage facile derrière votre quad.

Cette tondeuse rotative a un châssis formé sous presse à partir d'une feuille d'acier de 4 mm d'épaisseur, d'où sa rigidité exemplaire.

La connexion flottante entre quad et tondeuse permet à cette dernière de s'adapter aux ondulations dans le terrain. Aussi, il y a une possibilité d'ajustement axial qui vous permet de positionner la tondeuse en fonction de la largeur du quad. La balle pour l'accouplement à boule est livrée standard. Machine durable, entretien facile grâce aux sept graisseurs facilement accessibles et un système très simple pour régler la tension des courroies.

- Pour l'entretien des pelouses mais aussi pour tondre une herbe haute.
- Moteur B&S 11,5ch. Démarrage manuel par lanceur à rappel.
- Contrôle du régime moteur à partir du quad via une manette gaz à câble prolongé.
- L'action des lames est contrôlée via un embrayage centrifuge à roue libre.
- 3 lames, entraînées par deux courroies.
- Hauteur de coupe réglable entre 25 et 100 mm.

Kit mulching livrable comme option, voir chapitre "Kit Mulching" page 80

Article nr.	Description	Hors TVA	TVA Incl.
B09-91	Tondeuse de 150cm pour quad <ul style="list-style-type: none"> • Ejection arrière • 207kg 	4.480	5.420,80



Cette combinaison a une largeur de coupe de plus de 4 mètres.

- Pour l'entretien des pelouses mais aussi pour tondre une herbe haute.
- Largeur de coupe 430cm, 3 éléments tondeur de 150 cm chacun.
- 3 lames par tondeuse, entraînés chaque fois par 2 courroies.
- Chaque tondeuse a une boîte pignons centrale en bain d'huile.
- Hauteur de coupe réglable entre 25 et 100mm.
- Entraînement : par prise de force standard 540 Tours/Min. Puissance exigée 45ch.
- Système à vérins hydrauliques pour replier la machine pour le transport; 2 attaches rapide hydraulique ½" M.
- Largeur de transport 2.20m.
- La multi-cut pour montage arrière est livrée avec un support à roues.

Kit mulching livrable comme option, voir chapitre "Kit Mulching" page 80

Article nr.	Description	Hors TVA	TVA Incl.
B09-28	Trois tondeuses rotatives couplées <ul style="list-style-type: none"> • Éjection arrière • ~1150kg 	25.555	30.921,55
B09-29	<u>B09-28</u> ; équipée comme tondeuse frontale.	27.710	33.529,10

KITRUL1	Rouleau anti-scalping	250	302,50
KITAIRTYRE48	Kit pneumatiques D250 tondeuses 120 cm	590	713,90
KITAIRTYRE49	Kit pneumatiques D250 tondeuses 150 & 240 cm	740	895,40
KITAIRTYRE71	Kit pneumatiques D250 tondeuses 120 cm	885	1.070,85



Rouleau anti-scalping



Kit pneumatiques :
4 roues avec fourche, 2 ponts



Tonte et collecte en un seul passage, donc doubler la vitesse de travail et réduire les coûts de main-d'œuvre, moins de carburant, moins de pollution.

Compact, faible poids, très maniable, bonne visibilité, points d'attache standard pour tous les tracteurs. Coupe nette et précise.

2 modèles ayant en commun les caractéristiques suivantes :

Hauteur de coupe réglable de 25 à 100 mm – 3 lames – éjection latérale – vitesse de prise de force requise 540 tr/min – montage arrière – vitesse de la lame 2.630 tr/min – convient pour 3 points Cat 1 – hauteur de vidange 1400 à 1800 mm – Matériau du collecteur : polyéthylène – système de collecte avec turbine – Système de levage et de vidange du collecteur : hydraulique, automatique – nombre de courroies trapézoïdales à l'entraînement des lames : 3 – soupape de sécurité sur les cylindres – nombre de vérins hydrauliques : 3 – Ouverture et fermeture automatique du couvercle avec 2 cylindres sécurisés.

Article nr.	Description	Hors TVA	TVA Inclus
TR150-600L	<p>Largeur de travail 150 cm</p> <p>Puissance requise 15 – 30 ch</p> <p>Poids 427 kg</p> <p>Capacité du bac de ramassage 600 litres</p> <p>Vitesse de la turbine 3 255 tr/min</p> <p>Dimensions extérieures : 185x140x170</p>	14.180	17.157,80
TR180-750L	<p>Largeur de travail 180 cm</p> <p>Puissance requise 20 – 40 ch</p> <p>Poids 468 kg</p> <p>Capacité du bac de ramassage 750 litres</p> <p>Vitesse de la turbine 2 760 tr/min</p> <p>Dimensions extérieures : 225x140x170</p>	15.950	19.299,50



La fraise inversée "enfouisseuse" est indiquée pour l'enfouissage de pierres et de vieille végétation, ainsi créant une surface nette appropriée pour par exemple semer une pelouse.

En combine avec le semoir optionnel vous pouvez simultanément enfouir les semences avec le rouleau tramé.

- Arbre de fraise à 24 ou 28 lames, 4 lames par disque.
- Profondeur de travail de maximum 12cm, réglable via le rouleau tramé.
- Entraînement latéral par chaîne en bain d'huile, à tendeur automatique.
- Lame niveleuse entre fraise et rouleau tramé.
- Indiqué pour tracteurs avec attelage 3points Cat1, à prise de force de 540 T/min.
- Tous les modèles sont livrés avec cardan à limiteur de couple.

Sur demande nous pouvons livrer des fraises 'enfouisseuse' jusqu'à 205cm pour 75ch

Article nr.	Description	Hors TVA	TVA Incl.
SC100R	Fraise inversée à largeur de travail 100cm; 24 lames Largeur du rouleau tramé ~120cm, Ø30cm <ul style="list-style-type: none"> • Pour tracteurs à partir de 18ch • Poids ~255,5kg 	5.170	6.255,70
SC120R	Fraise inversée à largeur de travail 120cm; 28 lames Largeur du rouleau tramé ~140cm, Ø~30cm <ul style="list-style-type: none"> • Pour tracteurs à partir de 20ch • Poids ~275kg 	5.425	6.564,25
ZAAISC100R	Semoir à commande à distance pour SC100R <ul style="list-style-type: none"> • 70kg 	1.895	2.292,95
ZAAISC120R	Semoir à commande à distance pour SC120R <ul style="list-style-type: none"> • 80kg 	2.010	2.432,10



La fraise inversée "enfouisseuse" est indiquée pour l'enfouissage de pierres et de vieille végétation, ainsi créant une surface nette appropriée pour par exemple semer une pelouse. En combine avec le semoir optionnel vous pouvez simultanément enfouir les semences.

- Arbre de fraise à 4 lames par disque.
- Profondeur de travail de maximum 14cm, réglable via le rouleau tramé.
- Entraînement latéral par chaîne en bain d'huile, à tendeur automatique.
- Lame niveleuse entre fraise et rouleau tramé.
- Indiqué pour tracteurs avec attelage 3points Cat1, à prise de force de 540 T/min.
- Tous les modèles sont livrés avec cardan à limiteur de couple.

Sur demande nous pouvons livrer des fraises 'enfouisseuse' jusqu'à 205cm pour 75ch

Article nr.	Description	Hors TVA	TVA Incl.
SA100R	Fraise inversée à déplacement frontal mécanique	7.440	9.002,40
SA100RH	Fraise inversée à déplacement frontal hydraulique	7.790	9.425,90
	<ul style="list-style-type: none"> • Largeur de travail 100 cm; 24 lames • Pour 20 jusqu'à 45ch • ~385kg avec rouleau tramé Ø41 cm et lame niveleuse 		
SA120R	Fraise inversée à déplacement frontal mécanique	7.840	9.486,40
SA120RH	Fraise inversée à déplacement frontal hydraulique	8.110	9.813,10
	<ul style="list-style-type: none"> • largeur de travail 117cm; 28 lames • Pour 30 jusqu'à 45ch • ~420kg avec rouleau tramé Ø41 cm et lame niveleuse 		
SA135R	Fraise inversée à déplacement frontal mécanique	8.230	9.958,30
SA135RH	Fraise inversée à déplacement frontal hydraulique	8.500	10.285,00
	<ul style="list-style-type: none"> • largeur de travail 133cm; 32 lames • Pour 35 jusqu'à 45ch • ~451kg avec rouleau tramé Ø41 cm et lame niveleuse 		
65.39.0029	Semoir pour SA100R	1.890	2.286,90
65.39.0030	Semoir pour SA120R	1.980	2.395,80
65.39.0031	Semoir pour SA135R	2.130	2.577,30
65.30.0025	Lame niveleuse frontale 100	165	199,65
65.30.0026	Lame niveleuse frontale 120	175	211,75
65.30.0027	Lame niveleuse frontale 135	180	217,80
65.47.0020	Déportement latéral mécanique du rouleau 100	165	199,65
65.47.0021	Déportement latéral mécanique du rouleau 120	165	199,65
65.47.0022	Déportement latéral mécanique du rouleau 130	165	199,65
65.47.0028	Déportement latéral hydraulique du rouleau 100	525	635,25
65.47.0029	Déportement latéral hydraulique du rouleau 120	525	635,25
65.47.0030	Déportement latéral hydraulique du rouleau 130	525	635,25



La fraise inversée "enfouisseuse" est indiquée pour l'enfouissage de pierres et de vieille végétation, ainsi créant une surface nette appropriée pour par exemple semer une pelouse. En combine avec le semoir optionnel vous pouvez simultanément enfouir les semences avec le rouleau tramé.

- Arbre de fraise à 6 lames par disque.
- Profondeur de travail de maximum 15cm, réglable via le rouleau tramé.
- Entraînement latéral par chaîne en bain d'huile, à tendeur automatique.
- Lame niveleuse entre fraise et rouleau tramé.
- Indiqué pour tracteurs avec attelage 3points Cat1 ou 2, à prise de force de 540 T/min.
- Tous les modèles sont livrés avec cardan à limiteur de couple.

Sur demande nous pouvons livrer des fraises 'enfouisseuse' jusqu'à 205cm pour 75ch

Article nr.	Description	Hors TVA	TVA Incl.
SB140R	Fraise inversée à largeur de travail 140cm; 36 lames <ul style="list-style-type: none"> • Pour 35 jusqu'à 75ch • ~605,5kg avec rouleau tramé Ø41 cm et lame niveleuse 	9.590	11.603,90
SB165R	Fraise inversée à largeur de travail; 42 lames <ul style="list-style-type: none"> • Pour 40 jusqu'à 75ch • ~651kg avec rouleau tramé Ø41 cm et lame niveleuse 	9.910	11.991,10
65.39.0032	Semoir pour SB140	2.240	2.710,40
65.39.0033	Semoir pour SB165	2.425	2.934,25
65.30.0030	Lame niveleuse frontale pour SB140, réglable avec des épingles	225	272,25
65.30.0031	Lame niveleuse frontale pour SB165, réglable avec des épingles	235	284,35
65.47.0024	Déportement latéral mécanique du rouleau SB140°	170	205,70
65.47.0025	Déportement latéral mécanique du rouleau SB165°	170	205,70
65.47.0032	Déportement latéral hydraulique du rouleau SB140°	525	635,25
65.47.0033	Déportement latéral hydraulique du rouleau SB165°	525	635,25
65.46.0030	Contrôle hydraulique de la profondeur via le rouleau SB140-16*	1.295	1.566,95

° = Uniquement possible sur les machines sans contrôle hydraulique de la profondeur via le rouleau.

* = Uniquement possible sur les machines sans déplacement latéral sur le rouleau



La herse rotative Ortolan est la machine idéale pour niveler, préparer et ensemercer le terrain lors de la création d'espaces verts. Le sol déjà travaillé est nivelé et préparé pour le semis. Construction très robuste, dents avec profil de couteau, adaptées aux travaux les plus lourds. Avec le kit de semis en option, vous pouvez semer en une seule fois et ratisser la graine à la bonne profondeur, le rouleau grille presse bien le tout.

- Incluse plaque de nivellement réglable arrière entre herse et rouleau; rouleau à grilles Ø42cm.
- Livré avec arbre à cardan avec limiteur de couple
- Convient aux tracteurs de 20 à 40 ch, trois points 1ère catégorie.

Article nr.	Description	Hors TVA	TVA Incl.
Alfa 90	Herse rotative 90 cm avec 8 couteaux <ul style="list-style-type: none"> • Largeur de travail 87-90cm (total 116cm) • ~260kg 	5.950	7.199,50
Alfa110	Herse rotative 110 cm avec 10 couteaux <ul style="list-style-type: none"> • Largeur de travail 107-110cm (total 132cm) • ~290kg 	6.400	7.744,00
Alfa130	Herse rotative 130 cm avec 12 couteaux Largeur de travail 127-130cm (total 148cm) <ul style="list-style-type: none"> • ~325kg 	7.060	8.542,60
Alfa150	Herse rotative 150 cm avec 14 couteaux <ul style="list-style-type: none"> • Largeur de travail 147-150cm (total 174cm) • ~335kg 	7.750	9.377,50
Alfa170	Herse rotative g 170 cm avec 16 couteaux <ul style="list-style-type: none"> • Largeur de travail 167-170cm (total 196cm) • ~390kg 	8.435	10.206,35
65.39.0028	Kit semoir Alfa 90	1.690	2.044,90
65.39.0029	Kit semoir Alfa 110	1.890	2.286,90
65.39.0030	Kit semoir Alfa 130	1.980	2.395,80
65.39.0032	Kit semoir Alfa 150	2.240	2.710,40
65.39.0033	Kit semoir Alfa 170	2.425	2.934,25
65.30.0040	Option : Kit de plaque de nivellement avant 110	315	381,15
65.30.0041	Option : Kit de plaque de nivellement avant 130	320	387,20
65.30.0042	Option : Kit de plaque de nivellement avant 150	330	399,30
65.30.0043	Option : Kit de plaque de nivellement avant 170	340	411,40
65.30.00xx	Option : kit pour déplacement hydraulique du rouleau	525	635,25



Protection devant chaque rotor pour moins d'absorption d'énergie



Herse rotative série SIRIO 1 vitesse. Pour tracteurs de 30 à 70 CH (22 - 52KW)

Conçu pour préparer le sol pour le semis, aussi bien en plein champ que dans les jardins, pépinières, serres et vergers. Combinaison optionnelle herse rotative, semoir, plaque niveleuse, rouleau grille Ø42. Disponible en 7 modèles dans différentes largeurs de travail de 110, 130, 150, 170, 190, 210 et 230 cm. Vitesse de prise de force 540 tr/min, cardan, rotors ronds anti-colmatage, chaque rotor est équipé de 2 dents de lame à faible absorption d'énergie.

Réglage mécanique rapide de la profondeur du rouleau. Pour attelage 3 points 1ère ou 2ème catégorie.

Profondeur de travail tous les modèles Sirio : jusqu'à 26 cm

Les prix ci-dessous sont pour la version avec rouleau à grille et plaque de nivellement entre la herse rotative et le rouleau.

Article nr.	Description	Hors TVA	TVA Incl.
Sirio 110	Herse rotative pour 25-70 ch 5 rotors 10 couteaux • Largeur de travail 110 cm, total 111 - 128*cm • ~335 kg	7.210	8.724,10
Sirio 130	Herse rotative pour 25-70 ch 6 rotors 12 couteaux • Largeur de travail 131 cm, total 131 – 144*cm • ~370 kg	7.900	9.559,00
Sirio 150	Herse rotative pour 30-70 ch 7 rotors 14 couteaux • Largeur de travail 147 cm, total 151 – 170*cm • ~400 kg	8.900	10.769,00
Sirio 170	Herse rotative pour 35 – 70 CH 8 rotors 16 couteaux • Largeur de travail 167 cm, total 171 – 192*cm • ~435 kg	9.350	11.313,50
Sirio 190	Herse rotative pour 40 – 70 CH 9 rotors 18 couteaux • Largeur de travail 187 cm, total 191 – 214*cm • ~470 kg	9.940	12.027,40
Sirio 210	Herse rotative pour 45 – 70 CH 10 rotors 20 couteaux • Largeur de travail 207 cm, total 211 – 236*cm • ~505 kg	10.730	12.983,30
Sirio 230	Herse rotative pour 50 – 70 CH 11 rotors 22 couteaux • Largeur de travail 227 cm, total 231 – 258*cm • ~530 kg	11.280	13.648,80

* Signifie la largeur totale avec le rouleau de grille. Nombre de rotors non appariés = disposition centrale

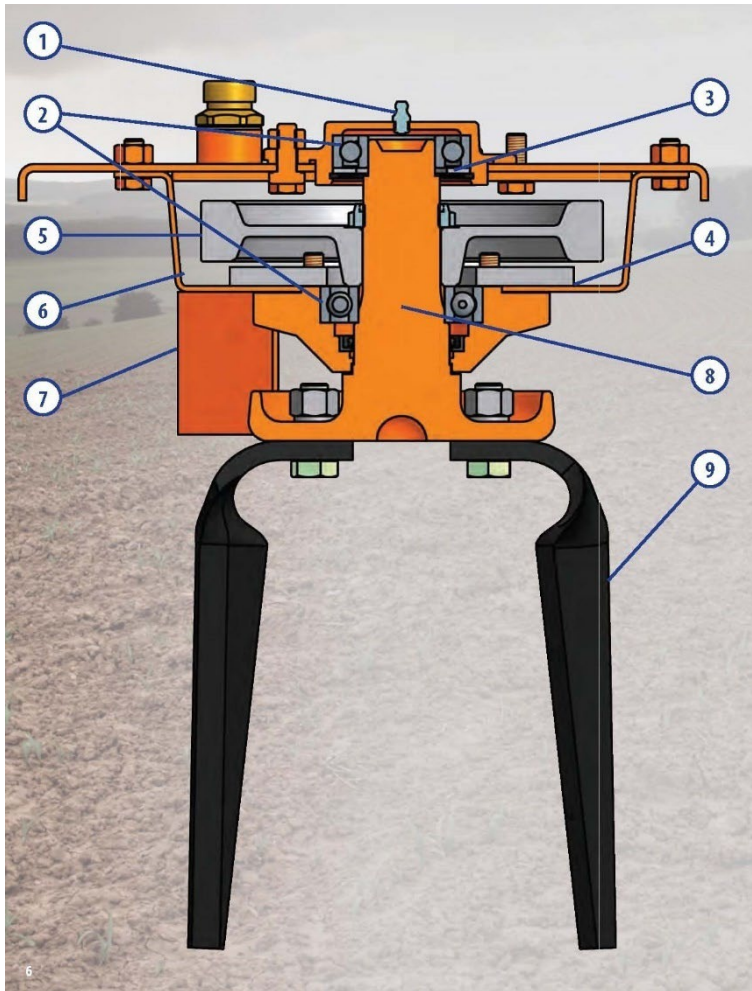

CARACTÉRISTIQUES DES SUPPORTS DE LAME ORTOLAN ALFA ET SIRIO

1. Graisseur
2. Roulements à billes
3. Disquette de protection
4. Bride de renfort
5. Engrenage en acier trempé
6. Bain de graisse
7. Protection di rotor
8. Rotor en acier trempé Ø40mm
9. Lames en acier spécial
L215mm x 9mm épaisseur (Alfa)
L255mm x 10mm épaisseur (Sirio)

Article nr.	Description	Hors TVA	TVA Incl.
KITS SEMOIR SIRIO. Image : voir ALFA			
65.39.0029	Kit semoir Sirio 110	1.890	2.286,90
65.39.0030	Kit semoir 130	1.980	2.395,80
65.39.0032	Kit semoir Sirio 150	2.240	2.710,40
65.39.0033	Kit semoir Sirio 170	2.425	2.934,25
65.39.0034	Kit semoir Sirio 190	2.625	3.176,25
65.39.0035	Kit semoir Sirio 210	2.845	3.442,45
65.30.0040	Option : Kit de plaque de nivellement avant 110	325	393,25
65.30.0041	Option : Kit de plaque de nivellement avant 130	335	405,35
65.30.0042	Option : Kit de plaque de nivellement avant 150	345	417,45
65.30.0043	Option : Kit de plaque de nivellement avant 170	360	435,60
65.30.0044	Option : Kit de plaque de nivellement avant 190	375	453,75
65.30.0045	Option : Kit de plaque de nivellement avant 210	385	465,85
65.30.0046	Option : Kit de plaque de nivellement avant 230	395	477,95
65.47.00xx	Option : kit pour déplacement hydraulique du rouleau	525	635,20

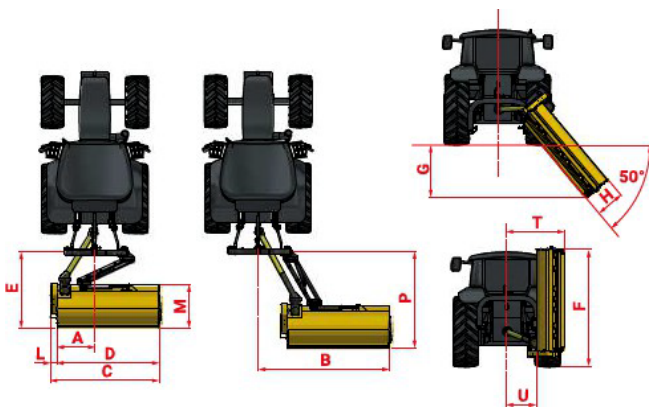

Orsi, un fabricant fondé en Italie par Stefano Orsi en 1979 à Mascarino près de Bologne, construit une vaste gamme de broyeurs.

Orsi propose, entre autres, une gamme de faucheuses à fléaux latéraux pour petits tracteurs à partir de 20 ch : la série ENERGY.

Ces tondeuses peuvent être suspendues au centre ou **pivoter hydrauliquement vers la droite et s'incliner de -50° à +90°**.

Livré en standard avec : fléaux, contre-lame, protection frontale, galet Ø 102mm, pieds traînants latéraux, boîte de vitesses avec roue libre, roulements basculants à deux rangées, arbre à cardan standard.

ENERGY	A cm	B cm	C cm	D cm	E cm	F cm	G cm	H cm	L cm	M cm	P cm	S cm	T cm	U cm
105	72	161	113	105	104	113	80	32	8	52	130	47	123	73
130	72	186	140	132	104	140	105	30	8	52	130	47	123	73
155	72	209	163	155	104	163	128	30	8	52	130	47	123	73

Article nr.	Description	Hors TVA	TVA Incl.
105	Energy Largeur de travail 105cm, 215-250kg, 48 fléaux	4.990	6.037,90
130	Energy Largeur de travail 130cm, 232-265kg, 64 fléaux	5.200	6.292,00
155	Energy Largeur de travail 155cm, 255-290kg, 80 fléaux	5.650	6.836,50
OPTIONS (en supplément de ce qui précède)			
	Supplément pour cardan à grand angle	630	762,30
	Kit marteaux au lieu de fléaux pour Energy 105	198	239,58
	Kit marteaux au lieu de fléaux pour Energy 130	260	314,60
	Kit marteaux au lieu de fléaux pour Energy 155	330	399,30



Gamo est une marque privée de MDS, qui comprend un certain nombre de produits de qualité construits par MDS ou selon les modèles MDS

Produits Gamo comme accessoires pour tracteurs à quatre roues ou poussés

Herses rotatives, semoirs, désherbeuses, cardans	Page 99 – 102
Épandeurs	Page 103 – 107
Système de charge GreenRamp	Page 108

Nous serons heureux de vous aider à faire le bon choix, n'hésitez pas à nous contacter:

MDS

Tel: +31 (0)488 455 060 (NL)

+32 (0)3 888 23 51 (BE)

e-mail: info@mdsbv.eu

web site: www.mdsbv.eu



La herse rotative Gamo est une machine idéale pour égaliser le terrain lors de la création de zones vertes. La terre déjà travaillée est profilée parfaitement et préparée pour semer. C'est une construction très solide pour un travail professionnel.

Par le kit semoir optionnel les semences sont bien distribuées et enterrées à la profondeur idéale.

- Lame niveleuse réglable, rouleau tramé Ø32 cm à spirale incorporée. Réglage rapide en continu de la profondeur de travail.
- Livré avec cardan à limiteur de couple avec un anneau came et à partir de 150 cm de largeur de travail nous livrons un cardan à limiteur avec deux anneaux de came.

Article nr.	Description	Hors TVA	TVA Incl.
B16-33S	Herse rotative 80cm à 14 dents ~175kg • Largeur de travail 84cm (total 102cm)	4.770	5.771,70
B16-42D	Brosse pour 80 cm	150	181,50
B16-35S	Herse rotative 100cm à 18 dents ~190kg • Largeur de travail 107cm (total 127cm)	5.235	6.334,35
B16-42F	Brosse pour 100 cm	210	254,10
B16-36S	Herse rotative 130cm à 22 dents ~208kg • Largeur de travail 130cm (total 153cm)	5.720	6.921,20
B16-42H	Brosse pour 130 cm	225	272,25
B16-13S	Herse rotative 150cm à 26 dents ~238kg • Largeur de travail 152cm (total 176cm)	6.250	7.562,50
B16-42J	Brosse pour 150 cm	235	284,35
B16-27S	Herse rotative 175cm à 30 dents ~250kg • Largeur de travail 175cm (total 199cm)	6.710	8.119,10
B16-42L	Brosse pour 175 cm	250	302,50
B16-38S	Herse rotative 200cm à 34 dents ~275kg • Largeur de travail 200cm (total 224cm)	7.220	8.736,20
B16-42N	Brosse pour 200 cm	385	441,65

Herse rotatives pour motoculteur voir page 132

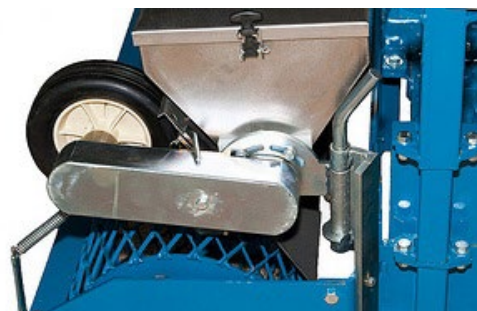

Un outil complémentaire parfait pour votre herse rotative. Après avoir travaillé et égalisé le terrain vous pouvez parfaitement semer en positionnant les semences à la profondeur voulue à l'aide de la herse rotative.

- Entraînement débrayable, entraîné par chaîne.
- La plaque de semis réglable guide la graine jusque près du fond. La graine tombe à côté de la lame niveleuse éventuellement rétractée, là où le sol bouge encore, à la profondeur voulue (selon la profondeur de travail de la herse).
- Le semoir est fabriqué entièrement en acier inoxydable.
- Le semoir est facilement démontable.

Article nr.	Description	Hors TVA	TVA Incl.
G03-45	Kit semoir 60cm <ul style="list-style-type: none"> • Largeur de travail 62 cm • Pour Gamo B16-2S • ~29kg 	1.990,00	2.407,90
G03-46	Kit semoir 80cm <ul style="list-style-type: none"> • Largeur de travail 84 cm • Pour Gamo B16-3S, B16-33S • ~34kg 	1.990,00	2.407,90
G03-47	Kit semoir 100cm <ul style="list-style-type: none"> • Largeur de travail 107 cm • Pour Gamo B16-4S, B16 35-S • ~40kg 	2.120,00	2.565,20
G03-48	Kit semoir 130cm <ul style="list-style-type: none"> • Largeur de travail 130 cm • Pour Gamo B16-5S, B16-36S • ~48kg 	2.260,00	2.734,60
G03-49	Kit semoir 150cm <ul style="list-style-type: none"> • Largeur de travail 152 cm • Pour Gamo B16-13S, B16-17S • ~54kg 	2.420,00	2.928,20
G03-67	Kit semoir 175cm <ul style="list-style-type: none"> • Largeur de travail 175 cm • Pour Gamo B16-27S • ~60kg 	2.790,00	3.375,90
G03-68	Kit semoir 200cm <ul style="list-style-type: none"> • Largeur de travail 200 cm • Pour Gamo B16-38S • ~66kg 	3.100,00	3.751,00



La désherbeuse Gamo est la solution idéale pour désherber et égaliser les terrains. Une très faible profondeur de travail est possible par le réglage continu des rotors. De cette façon la structure de la couche sous-jacente reste intacte.

Avec la désherbeuse il est possible d'enlever de vieilles couches de pelouse sans pulvérisations.

- Lame niveleuse réglable en hauteur.
- Livré avec cardan à limiteur de couple avec un anneau et à partir de 150 cm de largeur de travail nous livrons un cardan à limiteur avec deux anneaux.

Article nr.	Description	Hors TVA	TVA Incl.
B09-72	Désherbeuse 80cm à 14 lames <ul style="list-style-type: none"> • Largeur de travail 84cm (total 88cm) • ~175kg 	4.650	5.626,50
B09-70	Désherbeuse 100cm à 18 lames <ul style="list-style-type: none"> • Largeur de travail 107cm (total 111cm) • ~190kg 	5.090	6.158,90
B09-66	Désherbeuse 130cm à 22 lames <ul style="list-style-type: none"> • Largeur de travail 130cm (total 134cm) • ~212kg 	5.550	6.715,50
B09-67	Désherbeuse 150cm à 26 lames <ul style="list-style-type: none"> • Largeur de travail 152cm (total 156cm) • ~225kg 	6.050	7.320,50
B09-71	Désherbeuse 175cm à 30 lames <ul style="list-style-type: none"> • Largeur de travail 175cm (total 179cm) • ~250kg 	6.490	7.852,90

Désherbeuses pour motoculteur voir page 135



Un arbre cardan solide pour vos accessoires à un prix abordable. Il y a plusieurs modèles disponibles. Les cardans à limiteur fonctionnent simultanément comme roue libre. Il est facile d'adapter la mesure des arbres cardan.

Nous serons heureux de vous informer sur quel arbre cardan vous servira au mieux.

Certains accessoires ont un arbre cardan en dotation !

Article nr.	Description	Hors TVA	TVA Incl.
B16-22	Arbre cardan B4, pour 35ch nominal. Sans limiteur de couple. Longueur L=810, Lw=1125	130	157,30
B16-18	Arbre cardan B2, pour 21ch nominal. Limiteur/roue libre à 1 rangée de cames. (Limite jusqu'à 400N.m). Longueur L=810, Lw=1133	190	229,90
B16-19	Arbre cardan B4, pour 35ch nominal. Limiteur/roue libre à 2 rangées de cames. (Limite jusqu'à 800N.m) Longueur L=810, Lw=1125	200	242,00
B16-20	Arbre cardan B4, pour 35ch nominal. Limiteur/roue libre à 3 rangées de cames. (Limite jusqu'à 1200N.m) Longueur L=810, Lw=1125	235	284,35
B16-23	Arbre à cardan B4, 35ch nominal. Limiteur / roue libre avec anneau de came à trois rangées. (Limite jusqu'à 1200N.m). Longueur L = 1210, Lw = 1725 *	260	314,60
B16-21	Arbre cardan B6, pour 64ch nominal. Limiteur/roue libre à 4 rangées de cames. (Limite jusqu'à 1600N.m) Longueur L=810, Lw=1110	270	326,70

La longueur des arbres à cardan est mesurée de centre croix à centre croix.

L = Longueur en mm de l'arbre à cardan rétracté.

Lw = Longueur maximale admissible en mm de l'arbre à cardan étendu.

Les arbres à cardan ci-dessus ont une vitesse maximale autorisée de 1000 tr / min.

* Avec une longueur d'extension maximale de 1725 mm, la vitesse maximale autorisée est de 540 tr / min.



Epandeurs poussés ou trainés : Voir page 105 - 107

Petits épandeurs professionnels pour l'épandage d'engrais (sous forme granulaire), sur des pâturages, des champs de sports etc.

Livrables en diverses conceptions et types. Entre autres en acier protégé par poudre à enduit, ou galvanisé. Inox sur demande.

- Boite métallique en bain de graisse.
- Disque lanceur à palettes réglables.
- Dosage réglable.
- Arbre cardan livré en dotation.

Modèles plus grands livrables sur demande

Article nr.	Description	Hors TVA	TVA Incl.
<i>Epandeurs d'engrais</i>			
G03-23	Epandeur Gamo SPF 150. 40kg • Contenu 60ltr.	910	1.101,10
G03-24	Epandeur Gamo TOP 240. 56kg	1.210	1.464,10
G03-24P	Epandeur Gamo TOP 240. 56kg. Réservoir en polyéthylène • Contenu 200ltr ou 240kg max.	1.440	1.742,40
G03-32	Epandeur TOP300. 58kg • Contenu 270ltr	1.240	1.500,40



GO3-92



Petits épandeurs professionnels pour l'épandage de sable ou de sel sur des sentiers, des places etc.

Livrables en diverses conceptions et types. Entre autres en acier protégé par poudre à enduit, ou galvanisé. Inox sur demande.

- Agitateur spécial articulé.
- Boite métallique en bain de graisse.
- Disque lanceur à palettes réglables en inox
- Limiteur de largeur d'épandage réglable
- Dosage réglable.
- Arbre cardan livré en dotation.

Modèles plus grands livrables sur demande

Article nr.	Description	Hors TVA	TVA Incl.
Epandeurs de sel et sable incl. protection pour pluie et crible d'apport			
G03-88	Epandeur Gamo PR 150 cuve galvanisée. 40kg • Contenu 60ltr.	1.590	1.923,90
G03-90	Epandeur Gamo PR240 cuve galvanisée. 56kg • Contenu 200ltr.	2.470	2.988,70
G03-92	Epandeur Gamo PR 300 cuve galvanisée. 58kg • Contenu 270ltr	2.630	3.182,30

Epandeurs poussés ou trainés : Voir page 105 - 107



G03-8



G03-12

Petits épandeurs professionnels pour l'épandage d'engrais sous forme granulaire ou poudre et semis, sur des pâturages, des sentiers, des champs de sports etc.

Livré standard avec châssis tubulaire et litière laqués.

- Transmission en fonte, pignons en bain de graisse, axes sur palier, pneumatiques.
- Agitateur robuste.
- Disque lanceur laqué à palettes réglables en acier inoxydable.
- Dosage réglable en continu en acier inoxydable.

Article nr.	Description	Hors TVA	TVA Incl.
Épandeurs d'engrais			
MODÈLE POUSSÉ			
G03-9	Épandeur Gamo inox (Modèle poussé)-22kg Contenu 25 ltr ou 80kg max.	1.640	1.984,40
G03-8	Épandeur Gamo F80 (modèle poussé) 22kg. • Contenu 25 ltr ou 80kg max.	940	1.137,40
MODÈLES TRAINÉS			
G03-11	Épandeur Gamo FC150 (modèle trainé) 40kg. • Contenu 60 ltr ou 120kg max.	1.150	1.391,50
G03-12	Épandeur Gamo FC200 (modèle trainé) 45kg. • Contenu 73ltr	1.230	1.488,30
G03-28	Épandeur Gamo Top tray 240 (modèle trainé) 86kg. • Contenu 200ltr.	1.710	2.069,10
G03-30	Épandeur Gamo Super jet 300 (modèle trainé) 120kg. • Contenu 260ltr (entraînement débrayable).	2.800	3.388,00
G03-33	Épandeur Gamo Super jet 500 (modèle trainé) 127kg. • Contenu 360ltr (entraînement débrayable)	2.980	3.605,80

Épandeurs portés en attelage 3points : Voir page 103 - 104



G03-81



G03-82

Petits épandeurs professionnels pour l'épandage d'engrais chimiques (sous forme de granulés ou de poudre), de sable ou de sel sur les prairies, les sentiers, les terrains de sport, etc.

Fourni en standard avec châssis tubulaire laqué. Plateau galvanisé à chaud. Réducteur en fonte à bain de graisse, arbres sur paliers, pneumatiques. Agitateur spécial articulé.

- Disque lanceur à palettes réglables en inox.
- Dosage réglable en continu. Limiteur de largeur d'épandage réglable.

Article nr.	Description	Hors TVA	TVA Incl.
Épandeurs de sel et sable incl. Protection pluie et crible d'apport			
MODÈLES POUSSÉS			
G03-80	Épandeur Gamo F80 RVS (modèle poussé) 22kg. • Contenu 25ltr ou 80kg max.	1.940	2.347,40
G03-81	Épandeur Gamo F80 (modèle poussé) 22kg. • Contenu 25ltr ou 80kg max.	1.310	1.585,10
MODÈLES TRAINÉS			
G03-82	Épandeur Gamo CL150 (modèle trainé) 40kg. • Contenu 60ltr of 120kg max.	1.740	2.105,40
G03-84	Épandeur Gamo CL200 (modèle trainé) 45kg. • Contenu 73ltr.	1.840	2.226,40
G03-15	Épandeur Gamo CL300 (modèle trainé) 120kg. • Contenu 260ltr.	5.200	6.292,00

Épandeurs portés en attelage 3points : Voir page 103 - 104

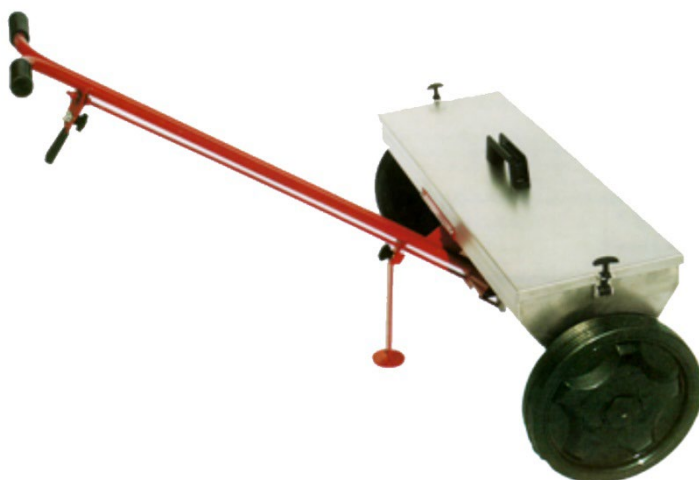

Cet épandeur de précision est réalisé en acier inox et est livrable en plusieurs mesures. Parfaitement utilisable pour semences ou granulés.

- Largeur de travail à partir de 80cm jusqu'à 130cm.
- Contenu de 30ltr jusqu'à 50ltr.
- Hauteur de tombée 11cm.
- Réservoir autoportant et couvercle en acier inoxydable.
- Agitateur en acier inoxydable.

Article nr.	Description	Hors TVA	TVA Incl.
G03-39	Epandeur de précision Gamo R80 <ul style="list-style-type: none"> • Largeur de travail 80cm • Contenu 30ltr 	1.265	1.530,65
G03-40	Epandeur de précision Gamo R100 <ul style="list-style-type: none"> • Largeur de travail 100cm • Contenu 38ltr 	1.480	1.790,80
G03-41	Epandeur de précision Gamo R130 <ul style="list-style-type: none"> • Largeur de travail 130cm • Contenu 50ltr 	1.560	1.887,60

Semoirs pour herse rotative : voir page 100



GR240P



GR240M

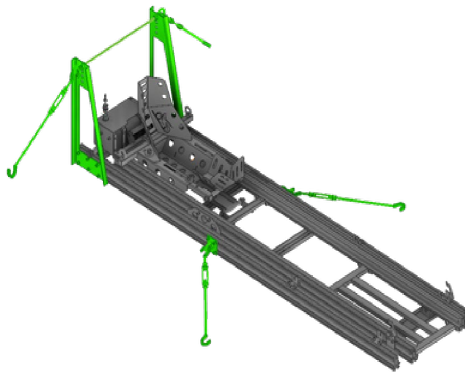

GR101

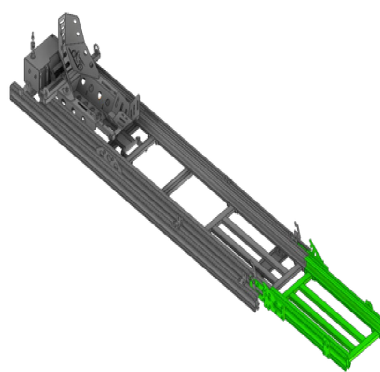

GR102

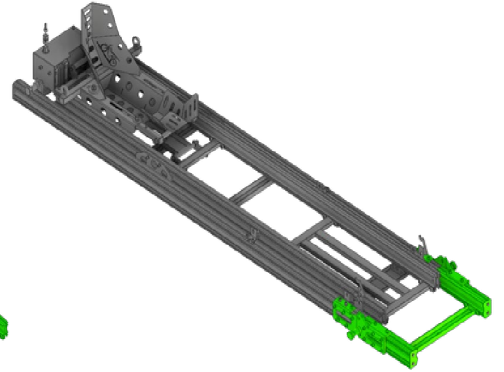

GR104

Greenramp est un système de chargement qui utilise la puissance d'une perceuse à main ordinaire avec une batterie 18 V/24 V pour charger des charges jusqu'à 450 kg via une planche de chargement qui glisse sur des roulements.

De cette façon, une seule personne peut charger et décharger confortablement et en toute sécurité.

Artikel nr.	omschrijving	Excl. BTW	Incl. BTW
GR240P	Rampe cm 185x100 pour palette jusqu'à 450 kg. Pour jusqu'à 90 cm	3.990	4.827,90
GR240M	Rampe pour motos jusqu'à 450 kg. Pour plancher de véhicule jusqu'à 90 cm de hauteur	2.970	3.593,60
GR101	Kit de montage pour GR240P ou M	360	435,60
GR102	Kit de rehausse pour chargement dans véhicule avec plancher jusqu'à 130 cm de hauteur	430	520,30
GR104	Kit d'extension 33 cm Pour camping-cars et fourgons avec pare-chocs arrière vulnérable.	380	459,80



Fox a débuté dans les années 70. Aujourd'hui ils sont forts dans le secteur pulvérisateurs. Les dernières années ils se sont spécialisés pour pulvérisateurs à batterie rechargeable. Les mélanges dans le conteneur sont agités en continu sans toucher la solution par un système mécanique.

Nous collaborons de façon amicale depuis des années avec ce fabricant et c'est donc avec plaisir que nous vous offrons cette belle ligne de produits.

Pulvérisateur à dos	Pag. 110
Pulvérisateurs mobiles	Pag. 111 – 112
Traceur de ligne	Pag 113

Nous serons heureux de vous aider à faire le bon choix, n'hésitez pas à nous contacter:

MDS

Tel: +32 (0)3 888 23 51 (BE)

+31 (0)488 455 060 (NL)

E-mail: info@mdsbv.eu

Site web: www.mdsbv.eu

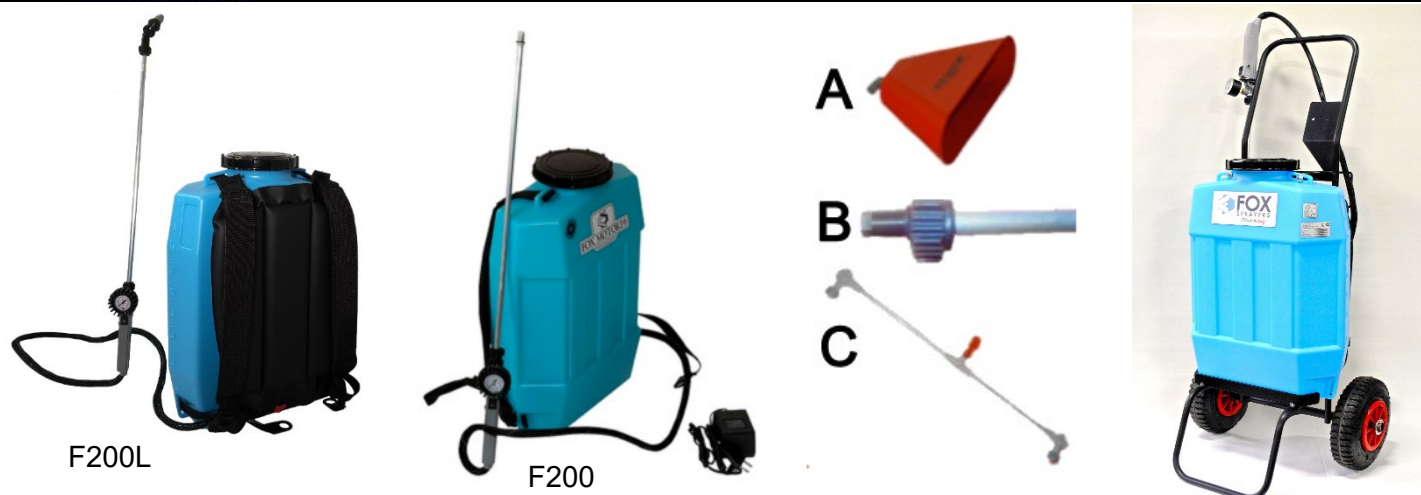

Ce pulvérisateur à dos a une pompe à 3 cylindres qui active entre autres un gicleur interne qui active un mélangeur. Celui-ci mélange votre produit mixte, donc vous aurez constamment le même rapport de mélange de pulvérisation. La pression de travail est réglable. Elle est visible via le manomètre monté sur la lance. Ce pulvérisateur est idéal pour l'application d'engrais solubles et autres produits. Adapté en particulier pour les plantations, mais aussi pour le jardin privé.

- Batterie rechargeable 12 volts – 7,2 Ampère p/h, temps pour recharge 12-14 heures.
- → F200L à batterie Lithium 12 Volt 27 Watt, temps de recharge 5 heures
- Contenu du réservoir 18 ltr.
- 5,4 kg. à réservoir vide. → F200L 4 kg à réservoir vide.
- Pression de travail réglable jusqu'à 4,2 bars.
- Portée 42 ltr. p/h; autonomie > 3,5 heures. → F200L autonomie 4 heures à batterie Lithium.
- Pulvérisateur supplémentaire dans le réservoir même.
- Lance commandée par interrupteur. Manomètre monté sur la lance.
- Chargeur de batterie 12Volts.

Options : voir photo ci-dessus à droite:

- A) Protection 45° filet mâle, prévu de filtre anti-gouttes.
- B) Tuyau en alu pour créer une lance de 100cm au lieu de 60cm. (2x filet femelle) Si vous voulez utiliser plus qu'un tuyau (p.ex. 100cm+60cm) il vous faut utiliser le raccord 5.10.472.
- C) Bras pour pulvérisation avec 2 gicleurs adaptés pour lance avec raccord à filetage mâle. La distance entre les gicleurs est de 50 cm. (contenu : 1x bras de pulvérisation, 2 x gicleur, 2x filtre anti-goutte).

Article nr.	Description	Hors TVA	TVA Incl.
F200	Pulvérisateur electra 12V à dos	385	465,85
F200L	50081L : F200 à batterie Lithium et chargeur	640	774,40
F200MOB	Pulvérisateur electra 12V sur roues	530	641,30
5.10.86L2	Protection 45° (A)	70	84,70
5.10.762	Rallonge de 1mtr. (B)	30	36,30
5.10.472	Raccord pour rallonge	10	12,10
F01-1	Bras pour pulvérisation à 2 gicleurs (C)	85	102,85



Ce pulvérisateur 12Volt est plus volumineux que les pulvérisateurs à dos, est monté sur roues et très maniable. Le contenu important de son réservoir vous permet de travailler plus longtemps sans arrêt. Ce pulvérisateur est idéal pour la pulvérisation d'engrais solubles et autres produits. Adapté en particulier pour les plantations, mais aussi pour le jardin privé.

- Batterie rechargeable 12 volts – 7,2 Ampère p/h, temps pour recharge 12-14 heures.
- Contenu du réservoir 30 ltr.
- 13 kg. à réservoir vide.
- Pression de travail réglable jusqu'à 3,2 bars.
- Portée 42 ltr. p/h; autonomie > 3,5 heure.
- Lance et 4mtr de tuyau
- Chargeur de batterie 12Volt

Article nr.	Description	Hors TVA	TVA Incl.
F200ESMOB	Pulvérisateur mobile Elektra 12V	680	822,80







Ce pulvérisateur est beaucoup plus volumineux que les pulvérisateurs à dos, est monté sur roues et très maniable. Le contenu plus important de son réservoir vous permet de travailler plus longtemps sans arrêt. Ce pulvérisateur est idéal pour la pulvérisation d'herbicides et autres produits. Adapté en particulier pour les plantations, mais aussi pour la maison privée. Veuillez noter qu'il n'est pas adapté pour des liquides contenant des solvants, car cela provoque des distorsions et des bulbes sur les membranes en caoutchouc de la pompe.

- Moteur 4-temps 97cc, 2,5 Ch. **ou** moteur électrique 0,6 Ch., 0,44 kW, 220 Volt.
- Contenu du réservoir 50 ltr.
- 25 kg. à réservoir vide.
- Pression de travail jusqu'à 3,2 bars et la version avec moteur essence jusqu'à 15,2 bars.
- Portée 7 litres par minute.
- Lance, 20m de tuyau et bobine en option (5.22.088)

Article nr.	Description	Hors TVA	TVA Incl.
F50092	Pulvérisateur mobile 50 ltr. électro	1.475	1.784,75
F50090	Pulvérisateur mobile 50 ltr. Moteur essence	1.475	1.784,75
F50097	Pulvérisateur mobile 120 litres	1.700	2.057,00
5.22.088	Lance, 20m de tuyau et enrouleur	320	387,20



Moteur essence 4 temps ou moteur électrique 12 Volts

Modèle					
50070C	20 lt	6 bar. Ajustable	Essence 97cc 2,5pk	Membrane diaphragme	Palette
50071	20 lt	5 bar. Ajustable	,Electrique 20Amp, 0,28hp	Membrane diaphragme	Palette

Traceur de ligne OS10, capacité du réservoir 20 litres, pompe à membrane à pression réglable.

Châssis en acier thermolaqué (couleur noir), 4 roues avec pneumatiques

Utiliser des peintures en solution aqueuse

Article nr	Description	Hors TVA	TVA Incl
50070C	Traceur de ligne OS10 avec moteur essence 4 temps. Pression de travail réglable jusqu'à 6 bars.	1.870	2.262,70
50071	Traceur de ligne OS10 avec 20Amp. 0,28 ch, pression de service réglable jusqu'à 5 bars. Batterie (60Ah/12V) et chargeur de batterie (12V) inclus	2.290	2.770,90



SP01-300

Speedy Rain est une ligne de machines pour irrigation pour grands jardins et parcs. Pouvant être utilisés dans de nombreux domaines elles ont les caractéristiques suivantes en commun :

- **Exécution standard:** enrouleur et gicleur à secteur monté sur un chariot à 2 roues.
- Le tuyau est enroulé automatiquement pendant l'arrosage.
- L'enroulement est arrêté automatiquement et avec les modèles 300-404 l'arrosage est arrêté également. Sur les modèles standard 405 et 505 l'arrosage n'est pas arrêté automatiquement dans le but de sauvegarder la pompe, mais livrable comme option A10996.
- Le châssis est bien balancé.
- Il y a des exigences au niveau de la pression et du débit d'eau. Voir tableau.
- Le temps d'enroulement est réglable.
- Il y a une tige pour accouplement à tracteurs pour jardin.
- L'entraînement de l'enroulement se fait par piston/cylindre ou par turbine d'eau.
- Il y a un manomètre pour le contrôle de la pression d'eau à l'entrée.
- Le tuyau en polyéthylène PN 6 BD est enroulé parfaitement par le guide automatique.

Article nr.	Min/Max Débit m ³ /h Cap Lt/min	Long. / Diam.	Min/Max Press Atm à l'entrée	Gicleur Ø mm	Largeur de la bande irriguée Min-Max	Entraîne- ment du rouleau	Poids LoxLaxH	Hors TVA	TVA Inclus
			à l'arroseur						
SP01-300	1,68/3,60 28/60	90m Ø32mm 1"	2,0/6,1 1,5/4,0	6 et 7	22 à 37 m	Cylindre/ Piston	94-112kg 94x78x1050	2.520	3.049,20
SP01-404	2,94/7,44 49/124	130m Ø40mm 1"1/4	1,9/6,1 1,5/4,0	8 et 10	26 à 44 m	Cylindre/ Piston	186-214kg 140x105x140	4.000	4.840,00
SP01-405	2,94/7,44 49/124	130m Ø40mm 1"1/4	4,0/6,6 1,5/4,0	8 et 10	26 à 44 m	Turbine à eau	202-230kg 140x105x140	4.915	5.947,15
SP01-505	5,28/10,74 88/179	160m Ø50mm 1"1/2	4,0/6,2 2/4	10 et 12	31 à 40 m	Turbine à eau	280-318kg 180x140x145	6.100	7.381,00
A10991	Troisième roue de support pour 404, 405 ou 505							275	332,75
A10996	Vanne fermeture à fin enroulement pour modèles à turbine SP01-405 et SP01-505							55	66,55



La eSpeedy Rain est une évolution dans laquelle l'enroulement se fait électriquement via une batterie rechargeable. La vitesse d'enroulement est contrôlée électroniquement

Action:

1. Déroulez le tuyau à la main
2. Pulvérisation avec rétraction automatique du tuyau
3. S'arrête automatiquement dans sa position finale

Les E40 et E50 sont fournis en standard avec :

- Tuyau PE 40/130 (pour E40) ou tuyau 50/160 (pour E50)
- Système d'enroulement entraîné par un moteur électrique
- Vitesse d'enroulement réglable via le panneau de commande électronique (de 8 à 60 mètres/h)
- Pressostat
- 4 Piles rechargeables
- Chargeur de batterie inclus en standard
- Chariot avec largeur de rail réglable et canon à eau Sime K1
- Châssis à 2 roues pour E40 et châssis à 3 roues pour E50

Article nr.	Min/Max Débit m ³ /h Cap Lt/min	Long. / Diam.	Min/Max Press Atm à l'entrée	Gicleur Ø mm	Largeur de la bande irriguée Min-Max	Entraînement du rouleau	Poids LoxLaxH	Hors TVA	TVA Inclus
SP01-E40	2,94/7,44 49/124	130m Ø40mm 1"1/4	2,3 à 7,6	7 à 14	25 à 49m	Électrique	~210kg 130x105x115	6.850	8.288,50
			1,5 à 5,0						
SP01-E50	2,94/7,44 49/124	160m Ø50mm 1"1/2	2,1 à 9,0	7 à 14	25 à 49m	Électrique	~340kg 175x135x130	8.100	9.801,00
			1,5 à 5,0						
	Vanne d'arrêt électrique automatique en option (option car certaines pompes ne le permettent pas)							350	432,50
	Panneau solaire (pour charger la batterie dans de bonnes conditions d'éclairage)							335	405,35



815027
Lame de 40 cm (option)

Article nr.	Description	Hors TVA	TVA Incl.
B09-55	<p>Déplaqueuse de gazon à 4 roues motrices. Pour enlèvement facile et rapide de gazon.</p> <ul style="list-style-type: none"> - Livré standard avec lame de 30 cm de largeur de travail, lame de 40cm livrable en option. - Profondeur de coupe réglable jusqu'à 6 cm. - 2 vitesses d'avancement et neutre. - Moteur Robin 6.0 EX17 4,2kW 5,7ch. Démarr à rappel automat - Poids net 86,5 kg. - 4 pneus 4.10/3.50-4. - Boîte de vitesses en bain d'huile - Poignée à antivib, réglable en hauteur. - Dimensions LoxLaxH en mm 780 x 420 x 720 - Pression acoustique suivant EN 12733: 86,2 dBA - Puissance sonore suivant EN 12733: LWA97 dBA - Vibrations à la poignée suivant EN 12733: 1,8 m/S² 	3.200	3.872,00
	Accessoires		
601008	Lame de 30 cm	105	127,05
815027	Lame de 40 cm	130	157,30



Cette petite fraise est idéale pour le jardin.
Le poids limité contribue à la maniabilité. En plus il est possible de débrayer la traction sur les roues pour le transport.

- Capot de protection et réglage de profondeur de travail.
- Poignée réglable en hauteur
- Roues pneumatiques 13x5.00-6.
- Traction de roues débrayable.
- Poids ~70kg.

Article nr.	Description	Hors TVA	TVA Incl.
G25-26_	Fraise RTT2 <ul style="list-style-type: none"> • 1 vitesse avant et 1 vitesse arrière • Poignée réglable latéralement • B&S 950 série OHV de 5,5ch. 208cc • Fraise de 50cm. 	1.250	1.512,50
G25-27_	Fraise RTT3 <ul style="list-style-type: none"> • 2 vitesses avant et 2 vitesses arrière • Loncin TM70 OHV 4temps. 212cc • Fraise de 60cm. 	1.395	1.687,95
905030000	Butteur et accouplement	53	64,13
907950000	Kit rétrécissement de fraise jusque 32cm et roues métalliques (étroites)	285	344,85



Cette moto houe à roue motrice est une machine vraiment professionnelle. Elle est conçue pour fraiser entre les lignes étroites. La machine est balancée sur la roue avant ce qui fait qu'elle est très maniable.

- Moteur 4 temps Honda GP160 4,8ch, 3,3kW à démarrage manuel.
- Filtre air à sec.
- Poignée réglable dans tous les sens.
- 2 vitesses avant ; 2,2 et 5,1 km/h
- Entraînement de fraise débrayable, vitesse de rotation arbre fraise 310 tours/min
- Roue motrice à pneumatique 4.00-4.
- Entraînement de roue débrayable.
- Poids de la machine de base: ~40kg.

Fraises livrables en deux versions de largeurs réglables: 16 – 24cm et 32 – 40 – 50cm.
Un butteur réglable, avec attache, est livrable.

Article nr.	Description	Hors TVA	TVA Incl.
N02-7	Machine de base avec roue motrice	2.120	2.565,20
N03-1	Fraise 16 – 24cm	240	290,40
N03-4	Fraise 32 – 40 – 50cm	300	363,00
N03-3	Butteur réglable, avec attache	160	193,60

Bilama



Une machine parfaite pour faucher. Grâce à la barre à double mouvement cette machine souffre beaucoup moins de vibrations. En plus, la barre est plus efficace à cause de sa double action. La faucheuse est livrable avec moteur à essence Loncin, Honda B&S ou moteur électrique à basse tension EGO, mais livré sans batteries.

- Motofaucheuse 87cm, barre à double action.
- 1 vitesse avant.
- Roues motrices à pneumatiques 13x5.00-6
- Vitesse 2,3 km/h.
- Poignée réglable en hauteur.
- Largeur de travail 87cm.
- L'entraînement des roues et de la barre est débrayable séparément.
- Pour le transport, il est facile de détacher la barre de la machine de base.
- Poids de la machine de base: ~55kg.

Article nr.	Description	Hors TVA	TVA Incl.
G25-94	Motofaucheuse Bilama M210 moteur Loncin OHV – 139cc	1.135	1.373,35
G25-96	Barre faucheuse Bilama M210 moteur Honda GCH170 – 170cc	1.390	1.681,90
G25-97	Barre faucheuse Bilama M210 moteur électrique EGO, Livré sans batteries	1.690	2.044,90

Bilama



La P70 est une machine semi-professionnelle qui peut être utilisée à diverses fins. L'application la plus intéressante est le fauchage avec la barre de coupe à double effet. Parce qu'il y a 2 lames de coupe qui bougent toutes les deux, une tondeuse avec peu ou pas de vibrations et une capacité de coupe très élevée est créée.

- Moteurs à essence démarrés à la main.
- 3 vitesses avant et 2 arrière.
- Roues motrices à pneumatiques 15x6.00-6.
- Poignée latérale et réglable en hauteur ; réversible.
- Système d'entraînement à vis sans fin à bain d'huile.
- Faisceau Mulching double effet largeur de travail 107 cm
- Poids avec barre de coupe ~83kg.

Article nr.	Description	Hors TVA	TVA Incl.
G25-02_	P70EVO avec barre faucheuse 107cm Moteur Loncin 224 OHV 4.35kW	2.170	2.625,70
G25-65_	90730700 Brosse de 88 cm avec ramassage	1.110	1.343,10
G25-64_	905253300 Lame de neige 85 cm	300	363,00
G25-11_	986600600 P70 machine de base avec Loncin	1.310	1.585,10



Les Dunsch 420MF sont des machines semi-professionnelles solides qui peuvent être utilisées à diverses fins. Les machines sont équipées d'un moteur à essence Dunsch.

Ces moteurs sont robustes, économiques, silencieux et sans vibrations.

Tous les accessoires du 420MF peuvent être fixés avec 2 vis ou avec le raccord rapide en option.

- Moteur essence à démarrage manuel : lanceur à rappel.
- Embrayage conique, transmission à bain d'huile complet.
- 6 vitesses : 3 avant et 3 arrière. Vitesses 1,2 / 3,1 / 4,5 km/h
- Frein à tambour comme frein à main, direction facile grâce au différentiel avec blocage.
- Guidon orientable latéralement à 180° et réglable en hauteur.
- Prise de force : indépendante, 990 tr/min.
- Poids ~100 kg en version comme ci-dessous avec roues et cultivateur.
- Accessoires livrables : Fraise, charrue, balai, barre faucheuse, tondeuse à fléaux etc.
- Sécurité:
 - Toutes les transmissions se désengagent du moment de poignées relâchées.
 - Impossible d'engager la marche arrière lorsque l'entraînement de la fraise est engagé.

Article nr.	Description	Hors TVA	TVA Incl.
D20-58	DU420MF; Moteur essence Dunsch Démarrage manuel à rappel automatique. 420cc Euro 5, 11,5Ch, 8.5kW@3.600 T/min Alésage x course 90x66mm Machine sans fraise mais avec roues, 500-10	2.200	2.662,00
D20-29	Fraise de 80 cm réglable à 60 cm Ø310mm ; 24 couteaux. Profondeur de fraisage facilement réglable. 290 T/min Roue de support réglable pour transport.	700	847,00
D50-00	Raccord rapide pour un montage/démontage rapide des accessoires, sans outils.	175	211,75

Machine complète, équipée comme spécifié ci-dessus

D20-58S	DU420MF, Fraise de 80cm, Raccord rapide	3.075	3.720,75
D50-09	Option: 1 jeu de roues larges 10" 20x800-10 (~520x196mm)	660	798,60

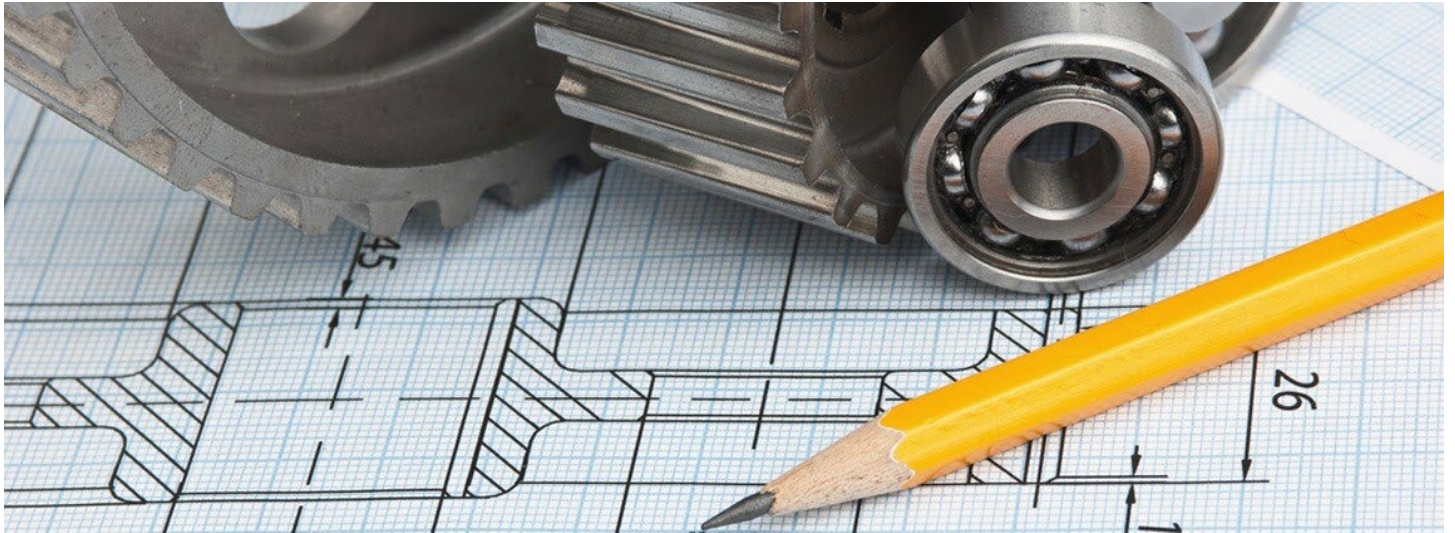

Bellon fabrique diverses machines pour jardins et parcs depuis plus de 30 ans. Angelo Bellon et sa sœur Arianna dirigent aujourd'hui l'entreprise familiale Bellon Mit à Cadoneghe (près de Padoue), spécialisée dans le développement, la construction et la distribution d'accessoires pour tracteurs à deux et quatre roues. Les faucheuses rotatives, les faucheuses à fléaux et les brosses Bellon sont un nom bien connu sur ce marché de niche. La relation qui s'est tissée au fil des années avec la famille Bellon est certainement particulière. Grâce à ce lien, Bellon et MDS occupent une position commune forte sur le marché.

Accessoires pour motoculteurs	
Brosses	Page 123
Tondeuses rotatives	Page 124 - 125
Tondeuses à fléaux	Page 126
Faucheuses rotatives	Page 127
Accouplements	Page 128

Nous sommes heureux de vous aider à faire le bon choix, n'hésitez pas à nous contacter :

MDS

Tel: +32 (0)3 888 23 51 (BE)

e-mail: info@mdsbv.eu

site Internet: www.mdsbv.eu



S10-46
jusque
S10-56

Un balai solide pour motoculteur à plusieurs applications. Avec ou sans conteneur. Les balais ont un diamètre Ø de ~40cm. Si vous nous faites part du modèle et sens de rotation de la prise de force nous pouvons vous livrer ces balais pour la plupart des motoculteurs courants. Voir accouplements page 128.

Article nr.	Description	Hors TVA	TVA Incl.
S10-46	Balai 80cm sans conteneur; Ø~40cm	1.970	2.383,70
S10-50	Balai 100cm sans conteneur; Ø~40cm	2.010	2.432,10
S10-52	Balai 100cm avec conteneur; Ø~40cm	2.810	3.400,10
S10-54	Balai 120cm sans conteneur; Ø~40cm	2.100	2.541,00
S10-56	Balai 120cm avec conteneur; Ø~40cm	3.020	3.654,20
S50-04	Conteneur 100 cm pour balai S10-50	800	968,00
S50-54	Conteneur 120 cm pour balai S10-56	920	1.113,20



Un balai professionnel pour votre motoculteur. Aussi par son diamètre relativement important de ~50cm il est parfait pour chasser la neige. Ces balais sont pourvus de roues pivotantes réglables. Aux pays Scandinaves il y a une loi qui oblige les gens à chasser la neige des trottoirs. Ces balais sont utilisés fréquemment pour ce faire. Cette série est destinée uniquement pour motoculteurs à accouplement Bertolini MAK 16,17SL, 17S et 18S.

Article nr.	Description	Hors TVA	TVA Incl.
B09-3	Balai chasse neige de 80cm; Ø~50cm	3.125	3.781,25
B09-4	Balai chasse neige de 100cm; Ø~50cm	3.225	3.902,25
B09-5	Balai chasse neige de 120cm; Ø~50cm	3.520	4.259,20



Avec cette tondeuse rotative fixée à votre tracteur à deux roues, vous pouvez maintenir une herbe parfaite et même couper de l'herbe plus haute. Idéal si vous devez passer par un passage étroit. Cette tondeuse rotative est équipée d'un entraînement central avec une barre de coupe

- Barre à couteaux avec 2 couteaux pliants.
- Éjection latérale réglable.
- Deux roulettes pivotantes réglables en hauteur.

Disponible pour différentes marques de motoculteur.

Option : Pièce d'attelage pour le motoculteur.

Indiquez toujours la marque, le modèle et le sens de rotation de l'arbre de prise de force.

Voir page 128 pour plus d'informations sur les accouplements

N° d'article	description	Hors TVA	TVA Incl.
S09-23	Tondeuse rotative 80cm <ul style="list-style-type: none"> • Largeur de travail 80cm • 12/19cv • 65kg 	1.590	1.923,90

Accouplement pour une autre marque que Bertolini, voir Page 128

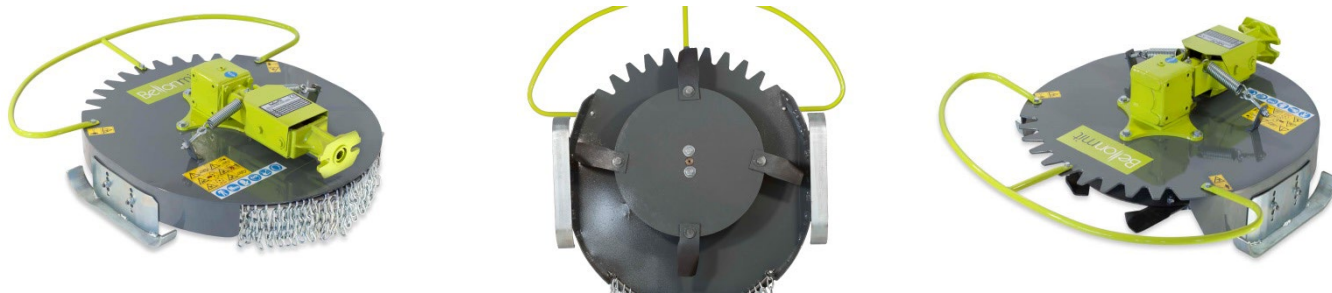

Ces débroussailleuses vous permettent de contrôler n'importe quelle végétation.

- Disque à 4 lames mobiles.
- Protection frontale par arc en acier.
- Protection arrière par rideau de chaînes.
- Paire de patins pour contrôler la hauteur de coupe.

Livrables pour plusieurs marques de motoculteur.

Option : Accouplement pour motoculteur.

Indiquez toujours marque, modèle et sens de rotation de la prise de force.

Regardez page 128 pour info sur les accouplements

Article nr.	Description	Hors TVA	TVA Incl.
S09-51	Débroussailleuse 600 <ul style="list-style-type: none"> • Largeur de travail 60cm • 8/19ch • 55kg 	1.620	1.960,25
S09-52	Débroussailleuse 700 <ul style="list-style-type: none"> • Largeur de travail 70cm • 8/19ch • 60kg 	1.700	2.057,00
S09-53	Débroussailleuse 800 <ul style="list-style-type: none"> • Largeur de travail 80cm • 12/19ch • 65kg 	1.840	2.226,40



Une tondeuse à fléaux professionnelle pour montage frontal au motoculteur.

- Tous les modèles sont prévus de roue libre.
- Entraînement par 2 courroies trapézoïdales.
- Modèles pour puissances entre 8 et 19ch
- 10 à 36 lames. Choisissez entre (1) lames marteau ou (2) lames Y.
- Livré standard avec roues de support à l'avant ou rouleau arrière, au choix.

Livrable pour plusieurs marques de motoculteur.

Option : Accouplement pour motoculteur.

Indiquez toujours marque, modèle et sens de rotation de la prise de force.

Regardez page 128 pour info sur les accouplements

Article nr.	Description	Hors TVA	TVA Incl.
S09-30V1 marteaux et roues " V2 lames Y et roues " V3 marteaux et rouleau " V4 lames Y et rouleau	Tondeuse à fléaux 50cm <ul style="list-style-type: none"> • 10 lames marteau ou 20 lames Y • Pour entre 8 et 19ch • 55kg 	1.985	2.401,85
S09-31V1 marteaux et roues " V2 lames Y et roues " V3 marteaux et rouleau " V4 lames Y et rouleau	Tondeuse à fléaux 60cm <ul style="list-style-type: none"> • 12 lames marteau ou 24 lames Y • Pour entre 10 et 19ch • 60kg 	2.050	2.480,50
S09-32V1 marteaux et roues " V2 lames Y et roues " V3 marteaux et rouleau " V4 lames Y et rouleau	Tondeuse à fléaux 70cm <ul style="list-style-type: none"> • 14 lames marteau ou 28 lames Y • Pour entre 12 et 19ch • 70kg 	2.110	2.553,10
S09-33V1 marteaux et roues " V2 lames Y et roues " V3 marteaux et rouleau " V4 lames Y et rouleau	Tondeuse à fléaux 80cm <ul style="list-style-type: none"> • 16 lames marteau ou 32 lames Y • Pour entre 12 et 19ch • 75kg 	2.275	2.752,75
S09-34V1 marteaux et roues " V2 lames Y et roues " V3 marteaux et rouleau " V4 lames Y et rouleau	Tondeuse à fléaux 100cm <ul style="list-style-type: none"> • 20 lames marteau ou 40 lames Y • Pour entre 12 et 19ch • 85kg 	2.385	2.885,85



Les Giro faucheuses Gamo pour haute herbe s'utilisent pour pouvoir récupérer le foin. Il y a des modèles à un disque et des modèles à deux disques.

- Indiqué pour motoculteurs.
- 1 disque à 4 lames ou 2 disques à 2 lames.
- Tous les modèles sont prévus d'une roue libre.

Livrable pour plusieurs marques de motoculteur.

Option : Accouplement pour motoculteur.

Indiquez toujours marque, modèle et sens de rotation de la prise de force.

Regardez page 128 pour info sur les accouplements

Article nr.	Description	Hors TVA	TVA Incl.
S09-2	Giro faucheuse MFM 60cm; 1 disque <ul style="list-style-type: none"> • à partir de 5 jusqu'à 19ch • 55kg 	1.380	1.669,80
S09-3	Giro faucheuse MFM 70cm; 1 disque <ul style="list-style-type: none"> • à partir de 8 jusqu'à 19ch • 65kg 	1.440	1.742,40
S09-4	Giro faucheuse MFM 80cm; 1 disque <ul style="list-style-type: none"> • à partir de 9 jusqu'à 19ch • 70kg 	1.560	1.887,60
S09-5	Giro faucheuse MFB 80cm; 2 disques <ul style="list-style-type: none"> • à partir de 9 jusqu'à 19ch • 80kg 	2.175	2.631,75
S09-7	Giro faucheuse MFB 100cm; 2 disques <ul style="list-style-type: none"> • à partir de 14 jusqu'à 19ch • 85kg 	2.325	2.813,25
S09-9	Giro faucheuse MFB 115cm; 2 disques <ul style="list-style-type: none"> • à partir de 16 jusqu'à 19ch • 90kg 	2.620	3.170,20

Accouplements pour accessoires avec motoculteurs dont le Nr. article commence par S09 ou S10-

S10-46 à S10-56 : Broses

S09-20 à S09-23: Tondeuses rotatives à une lame

S09-10 à S09-12: Tondeuses à rotatives à deux lames

S09-50 à S09-53: Débroussailleuses

S09-30 à S09-34: Tondeuses à fléaux

S09-2 à S09-9: Giro faucheuses

Article nr.	Description	Hors TVA	TVA Incl.
S09-40A32	Accouplement Agria 3200, 3400, 5500, 5600, 5900	710	859,10
S09-40B01	Accouplement BCS 750 Rapido	415	502,15
S09-40B02	Accouplement BCS boulons griffe 3 D BR60	245	269,45
S09-40D1	Accouplement Dunsch	255	308,55
S09-40F71	Accouplement Ferrari 71-90-91-92 Pasquali XR12.4	255	308,55
S09-40F72	Accouplement Ferrari 72	255	308,55
S09-40GJ	Accouplement Goldoni Jolly Mondial	255	308,55
S09-40GS	Accouplement Goldoni Spécial/Barbieri Léopard	255	308,55
S09-40K01	Accouplement Kersten	415	502,15
S09-40N1	Accouplement Bertolini MAB à boulons	245	296,45
S09-41N2	Accouplement Bertolini Rapido	245	296,45
S09-41N3	Accouplement Bertolini 401S	245	296,45
S09-81N1	Accouplement entre accouplement rapide MDS - Bertolini	285	344,85
S09-40R01	Accouplement Rapid Euro 4	415	502,15
S09-40S19	Accouplement SEP1900-Iseki	415	502,15
S09-40SV12	Accouplement rapide Valpadana blitz120	415	502,15
S09-40V12	Accouplement Valpadana Blitz 120 VMC150 SEP3000	255	308,55
S09-40V15	Accouplement Valpadana Blitz 150 VMC14 VMC140 5EP2500	255	308,55
S09-40X	Accouplements pour motoculteurs qui n'apparaissent pas ici : sur demande		



Gamo est la marque propre de MDS qui est connue par ses produits innovateurs. Pensez par exemple à la herse rotative et la bêche rotative. Gamo se caractérise par des produits de haute qualité. Il y a aussi beaucoup d'attention à la simplicité et la fonctionnalité. Tout cela avec le résultat que vos clients se réjouiront pendant des années de leur produit Gamo.

Accessoires Gamo pour motoculteurs

Râteau faneur	Pag. 130 – 131
Herses rotatives	Pag. 132
Accouplements	Pag. 133
Kit semoir	Pag. 134
Désherbeuses	Pag. 135
Contre poids, supports de contre poids, poids de roue	Pag. 136 – 137
Machine à bêcher	Pag. 138
Lames de neige	Pag. 139
Outils traînés : charrues, butteurs, herses, arracheurs	Pag. 140 – 141
Barres faucheuse	Pag. 142 – 143
Fraise inversée	Pag. 144
Brosse de désherbage	Pag. 145

Nous serons heureux de vous aider à faire le bon choix, n'hésitez pas à nous contacter:

MDS

Tel. +32 (0)3 888 23 51 (BE)

+31 (0)488 455 060 (NL)

e-mail: info@mdsbv.eu

Site web: www.mdsbv.eu

ACCESSOIRES GAMO POUR TRACTEURS À QUATRE ROUES VOIR PAGE 92



MIKY



MINI

Ce râteau vous permet de manipuler le foin pour sécher ou pour être récolté pour compression ou enlèvement.

Cet accessoire professionnel est contrôlé par le conducteur positionné derrière le guidon du motoculteur, d'où il contrôle la direction et la hauteur de travail en fonction du terrain.

Les modèles ici présentés vont sur des motoculteurs moyens et lourds.

Il y a plusieurs modèles pour motoculteur mais aussi pour tracteur.

- 8 jusque 15 râteaux et de 4 à 10 dents par râteau.
- Largeurs de travail entre 120 et 270 cm
- Ceci n'est qu'un échantillon du programme. Demandez-nous des machines pour plusieurs marques de motoculteur et aussi pour des tracteurs.

Une machine pour 3 opérations : Faneur, andaineur, épandeur.

Livable pour plusieurs marques de motoculteur et aussi pour tracteurs

Article nr.	Description	Hors TVA	TVA Incl.
B09-31	Râteau faneur andaineur à bande Mini 120 <ul style="list-style-type: none"> • Nombre de dents par peigne : 4 • Largeur de travail : 120 cm • Poids : 85 kg • Nombre de peignes : 8 • Nombre de courroies : 1 • Largeur totale : 150 cm 	2.680	3.242,80
B09-33	Râteau faneur andaineur à bande Miky 120cm <ul style="list-style-type: none"> • Nombre de dents par peigne : 4 • Largeur de travail : 120 cm • Poids : 140 kg • Nombre de peignes : 8 • Nombre de courroies : 2 • Largeur totale : 150 cm 	4.450	5.384,50
B09-30	Râteau faneur andaineur à bande Miky 140cm <ul style="list-style-type: none"> • Nombre de dents par peigne : 4 • Largeur de travail : 140 cm • Poids : 150 kg • Nombre de peignes : 9 • Nombre de courroies : 2 • Largeur totale : 175 cm 	4.800	5.808,00



Le but d'un râteau à bande est de traiter l'herbe coupée afin qu'elle sèche plus rapidement et aussi de collecter l'herbe séchée pour s'en débarrasser.

Les modèles proposés ici sont adaptés aux tracteurs de petite et moyenne taille.

- 8 tot 16 kammen en 2 tot 5 dubbele tanden per kam.
- Werkbreedten van 120 tot 280 cm

Eén machine voor 3 acties: Gras omkeren, in zwad leggen, verspreiden.

Article nr.		description						Hors TVA	TVA incl
	Modèle	Npmbre de peignes	Dents doubles par peigne	Courroies	Largeur de travail	Largeur totale	Poids kg		
M09-120	Mini 120	8	2	2	120	155	85	2.400	2.904,00
M09-140	Minor 140	9	2	2	140	175	155	3.980	4.815,80
M09-160	160.3	10	3	2	160	200	180	4.800	5.808,00
M09-180	180.3	11	3	2	180	220	187	4.940	5.977,40
M09-190	190.4	11	4	2	190	220	210	5.190	6.279,90
	210	12	3 - 4	2	210	240	230-245		
	230	13	3 - 4 - 5	2	230	250	240-265		
	250	14	4 - 5	2	250	270	290-300		
	260	15	4 - 5	2	260 - 270	300	300-310		
	300	16	5	2	280	320	370		

- Les prix sont sans cardan
- Disponible pour un montage avant ou arrière
- Pour des vitesses de prise de force de 540 ou 1000 tr/min
- Attelage en 3 points fixe, en équilibre ou en triangle
- Disponible sur demande pour entraînement hydraulique

Les peignes sont montés sur des courroies trapézoïdales via des roulements en plastique spéciaux qui ne nécessitent pas de lubrification.

La composition spéciale des courroies trapézoïdales, résultat de recherches intensives, garantit une longue durée de vie et un faible bruit, même dans des conditions difficiles.

L'angle droit des dents garantit que le foin reste mou et nutritif ; Les rangées sont douces et aérées.g

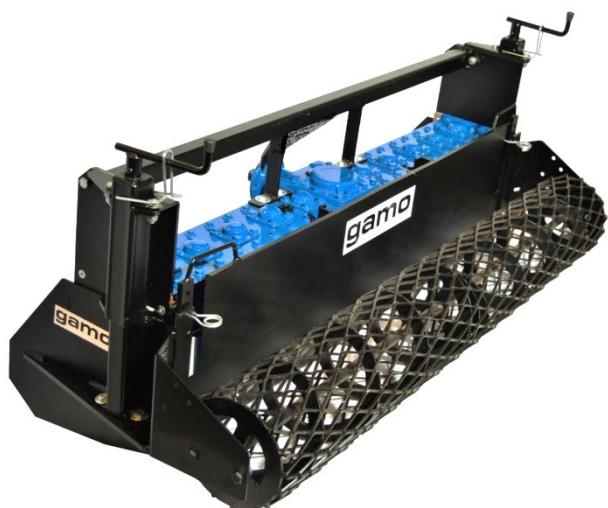

La herse rotative Gamo est la machine idéale pour égaliser le terrain lors de la création de pelouses. La terre déjà préparée est nivelée et préparée pour le sème. Il s'agit d'une construction très solide qui résiste à toutes les conditions.

Par le kit semoir optionnel les semences sont bien distribuées et enterrées à la profondeur idéale.

- Standard : Lame niveleuse, rouleau tramé à spirale incorporée et réglage de profondeur.
- Option: Accouplement au motoculteur. Voir page 133

Livrable pour plusieurs marques de motoculteur

Article nr.	Description	Hors TVA	TVA Incl.
B16-2S	Herse rotative 60cm à 10 dents ~100kg	3.080	3.726,80
B16-42B	• Largeur de travail 62cm, rouleau 72cm, total 80cm Brosse pour 60 cm		
B16-3S	Herse rotative 80cm à 14 dents ~130kg	3.550	4.295,50
B16-42D	• Largeur de travail 84cm, rouleau 94cm, total 102cm Brosse pour 80 cm		
B16-4S	Herse rotative 100cm à 18 dents ~140kg	3.990	4.827,90
B16-42F	• Largeur de travail 107cm, rouleau 117cm total 127cm Brosse pour 100 cm		
B16-4M	Herse rotative 100cm à 18 couteaux ~140kg	4.450	5.384,50
B16-42F	• Largeur de travail 107cm, rouleau 117cm total 127cm Brosse pour 100 cm		
B16-5S	Herse rotative 130cm à 22 dents ~150kg	4.450	5.384,50
B16-42J	• Largeur de travail 130cm, rouleau 140cm, total 150cm Brosse pour 130 cm		
	Voir page 133 pour toute information sur les accouplements.	225	272,25

Herses rotatives pour tracteur voir page 92

Il y a nombre de possibilités pour connecter votre motoculteur avec la herse ou la désherbeuse. En voici un aperçu.

Notez le poids de la herse et informez-vous sur l'offre de contrepoids et supports contrepoids en page 124

Choisissez entre 3 possibilités pour connecter la herse rotative ou la désherbeuse avec le motoculteur Bertolini 417SL, 417S, of 418S

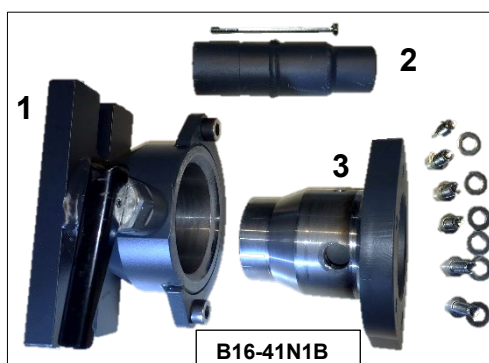

Article nr.	Description	Hors TVA	TVA Incl.
B16-40N1	Accouplement Gamo - Bertolini 417SL, 417S, 418S	235	284,35
B16-40NR2	Accouplement Gamo – Bertolini (il faut aussi Rapido C50-00, voir p 170)	300	363,00
B16-41N1B	Accouplement rapide complet MDS Bertolini 417/418 : 1, 2, et 3.	525	635,25
B16-61B1B	Partie femelle de l'accouplement rapide MDS Bertolini 417/418: nr. 1	250	302,50
B16-81N1B	Partie mâle de l'accouplement rapide MDS Bertolini 417/418 sur herse rotative Gamo et tuyau d'entraînement : nr. 2 et 3	275	332,75
B16-16N1	Accouplement avec limiteur de couple Gamo - Bertolini 417/418	685	828,85
	Accouplements pour autres marques avec limiteur de couple Gamo		
B16-16GS	Accouplement avec limiteur de couple pour Goldoni Spécial	685	828,85
B16-16V15	Accouplement avec limiteur Valpadana Blitz 150 VMC14 /140 Sep 2500	685	828,85
	Sans limiteur de couple		
B16-40A32	Accouplement Agria 3200, 3400, 5500, 5600, 5900	685	828,85
B16-40B01	Accouplement BCS 740 Rapido	400	484,00
B16-40D01	Accouplement Dunsch Rapido	300	484,00
B16-40F71	Accouplement Ferrari 71-90-91-92 Pasquali XR12.4	245	296,45
B16-40F72	Accouplement Ferrari 72	245	296,45
B16-40GJ	Accouplement Goldoni Jolly Mondial	245	296,45
B16-40GS	Accouplement Goldoni Spécial/Barbieri Léopard	245	296,45
B16-40K01	Accouplement Kersten	400	484,00
B16-40R01	Accouplement Rapid Euro 4	400	484,00
B16-40S19	Accouplement SEP1900-Iseki	400	484,00
B16-40SV12	Accouplement rapide Valpadana blitz120	400	484,00
B16-40V12	Accouplement Valpadana Blitz 120 VMC150 SEP3000	245	296,45
B16-40V15	Accouplement Valpadana Blitz 150 VMC14 VMC140 5EP2500	245	296,45
B16-40	Accouplements pour motoculteurs qui n'apparaissent pas dans cette table : sur demande.		

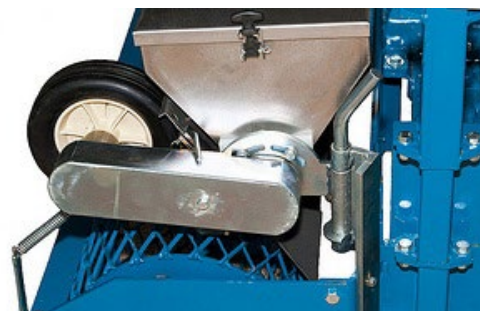

Un outil complémentaire parfait pour votre herse rotative. Après avoir travaillé et égalisé le terrain vous pouvez parfaitement semer en positionnant les semences à la profondeur voulue à l'aide de la herse rotative.

- Entraînement débrayable, entraîné par chaîne.
- La plaque de semis réglable guide la graine jusque près du fond. La graine tombe à côté de la lame niveleuse éventuellement rétractée, là où le sol bouge encore, à la profondeur voulue (selon la profondeur de travail de la herse).
- Le semoir est fabriqué entièrement en acier inoxydable.
- Le semoir est facilement démontable.

Article nr.	Description	Hors TVA	TVA Incl.
G03-45	Kit semoir 60cm <ul style="list-style-type: none"> • Largeur de travail 62 cm • Pour Gamo B16-2S • ~29kg 	1.990,00	2.407,90
G03-46	Kit semoir 80cm <ul style="list-style-type: none"> • Largeur de travail 84 cm • Pour Gamo B16-3S, B16-33S • ~34kg 	1.990,00	2.407,90
G03-47	Kit semoir 100cm <ul style="list-style-type: none"> • Largeur de travail 107 cm • Pour Gamo B16-4S, B16 35-S • ~40kg 	2.120,00	2.565,20
G03-48	Kit semoir 130cm <ul style="list-style-type: none"> • Largeur de travail 130 cm • Pour Gamo B16-5S, B16-36S • ~48kg 	2.260,00	2.734,60
G03-49	Kit semoir 150cm <ul style="list-style-type: none"> • Largeur de travail 152 cm • Pour Gamo B16-13S, B16-17S • ~54kg 	2.420,00	2.928,20
G03-67	Kit semoir 175cm <ul style="list-style-type: none"> • Largeur de travail 175 cm • Pour Gamo B16-27S • ~60kg 	2.790,00	3.375,90
G03-68	Kit semoir 200cm <ul style="list-style-type: none"> • Largeur de travail 200 cm • Pour Gamo B16-38S • ~66kg 	3.100,00	3.751,00



La déssherbeuse Gamo est la solution idéale pour déssherber et égaliser les terrains. Une très faible profondeur de travail est possible par le réglage continu des rotors. De cette façon la structure de la couche sous-jacente reste intacte.

- Standard : Lame niveleuse réglable et réglage rapide de la profondeur de travail.
- Option : Accouplement. Voir page 125

Livrable pour plusieurs marques de motoculteur

Article nr.	Description	Hors TVA	TVA Incl.
B09-68	Déssherbeuse 40cm à 6 lames <ul style="list-style-type: none"> • Largeur de travail 62cm (total 66cm) • ~80kg 	2.995	3.623,95
B09-60 B09-60P*	Déssherbeuse 60cm à 10 lames <ul style="list-style-type: none"> • Largeur de travail 62cm (total 66cm) • ~100kg 	2.995	3.623,95
B09-61 B09-61P*	Déssherbeuse 80cm à 14 lames <ul style="list-style-type: none"> • Largeur de travail 84cm (total 88cm) • ~117kg 	3.475	4.204,75
B09-62	Déssherbeuse 100cm à 18 lames <ul style="list-style-type: none"> • Largeur de travail 107cm (total 111cm) • ~135kg 	3.950	4.779,50
B09-63	Déssherbeuse 130cm à 22 lames <ul style="list-style-type: none"> • Largeur de travail 130cm (total 133cm) • ~155kg 	4.400	5.324,00

*B09-60P et B09-61P sont des versions conçues pour les motoculteurs qui ont la prise de force positionnée bas, parfois en conséquence au montage de roues plus basses.

Voir page 133 pour toute information sur les accouplements



B03-37



B03-36



B03-33
B03-29

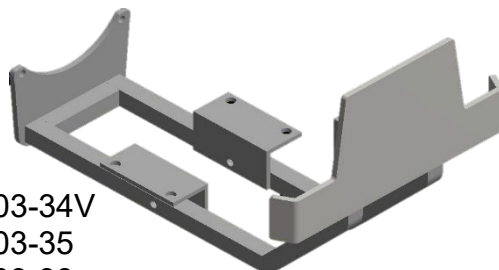

B03-34V
B03-35
B03-38



Pour les motoculteurs Bertolini il n'y a pas de support contrepoids prévu en dotation. En option nous pouvons bien le livrer. Un support contrepoids est nécessaire pour le montage de nos contrepoids. Si l'accessoire est plus lourd que la fraise, un ou plusieurs contrepoids sont nécessaire. Sous le chapitre. "Accessoires motoculteur" page 137 vous pouvez retrouver quel contrepoids nous conseillons. Pour un conseil personnel, veuillez nous contacter.

- Les entre poids (A) ou contrepoids (B) se posent direct sur la machine ou sur un Entrepois.
- Sur l'entre poids (A) vous pouvez poser un autre Entrepois (A) ou un contrepoids normal (B).

Article nr.	Description	Hors TVA	TVA Incl.
Pare-chocs et Supports de contrepoids			
B03-37	Support contrepoids 405S, 407S Honda GX160, GX200. Dunsch Emak K800H, 413S Honda GX270,340,390 417SL Honda	270	326,70
B03-36	Support contrepoids 407S, 413S Emak K7000/9000HD	270	326,70
B03-29	Support contrepoids 417S diesel 15LD440	270	326,70
B03-38	Support contrepoids 417S en 418S Kohler CH440	420	508,20
B03-38V	Support contrepoids 417S et 418S essence Vanguard Bicylindre + Honda GX390	420	508,20
B03-35	Support contrepoids 417SL essence Kohler CH395 + Honda GX390	420	508,20
B03-31	Support contrepoids pour 418S bicylindre diesel.	360	435,60
B03-30	Pare-chocs pour 417S, 418S monocylindre Diesel 3LD510	270	326,70
B03-15M	Support contrepoids amorti. (Option). Nécessaire pour 417S en 418S monocylindres 3LD510 pour montage des contrepoids sur pare-chocs B03-30.	360	435,60
Contrepoids			
B03-20	Contrepoids 25cm (20kg)	150	181,50
B03-21	Contrepoids 30cm (23kg)	170	205,70
B03-22	Contrepoids 40cm (31kg)	220	266,20
B03-25	Entrepois 25cm (21,5kg)	205	248,05
B03-26	Entrepois 30cm (25,5kg)	225	272,25
B03-27	Entrepois 40cm (33,5kg)	240	290,40



69209118



B03-28

Article nr.	Description	Hors TVA	TVA Incl.
69209118	Contrepoids 7,8 kg pour 401S	70	84,70
B03-28	Poids frontal 12 kg	170	205,70

Proposition contrepoids pour motoculteurs Bertolini équipés de herse rotative.

Article nr.	Poids	Description
B03-27+B03-22	Kg 64,5	Bertolini 417S/418S, à démarrage électrique, et herse rotative 130 cm.
B03-27+B03-21	Kg 56,5	Bertolini 417S/418S, à démarrage électrique, et herse rotative 100 cm.
B03-27+B03-21	Kg 56,5	Bertolini 417S, à démarrage électrique, et herse rotative 100 cm.
B03-27+B03-20	Kg 53,5	Bertolini 417S à démarrage électrique, et herse rotative 80 cm.
B03-26+B03-21	Kg 48,5	Bertolini 413S essence, et herse rotative 60 cm.
B03-26+B03-20	Kg 45,5	Bertolini 413S diesel, et herse rotative 60 cm.

Poids de roue



A03-6



A03-7

Pour certains accessoires et sous certaines conditions de terrain il est conseillé d'utiliser des poids de roue.

- Pour charruer
- En général pour augmenter l'adhérence de la machine.

Article nr.	Description	Hors TVA	TVA Incl.
A03-6	Jeu de poids de roue de 15kg pour roues 5.00x10	220	266,20
A03-7	Jeu de poids de roue de 25 kg pour roues 5.00x12, 6,5/80-12.	320	387,20
A03-8	Jeu de poids de roue de 25 kg pour roues 6.001x12 Tai	470	568,70



La motobêches Gamo est une robuste machine à bêcher pour motoculteur. Elle est indiquée pour jardinage, horticulture et pépinières.

Livré standard avec

- Inclus : rouleau pourvu de réglage de profondeur.
- Optionnel : accouplement, voir page 133

Livraison pour motoculteur d'autre marque est parfois possible. Veuillez nous contacter.

Boîte centrale en bain d'huile.

L'arbre de bêche et le rouleau arrière sont supportés latéralement en paliers.

Nécessaire : 2 Contrepoids 40cm : B03-22 et B03-27, voir page 136

Article nr.	Description	Hors TVA	TVA Incl.
B01-42	<p>Machine à bêcher 70cm, pour motoculteur à partir de 12ch</p> <p>Largeur de travail 70cm, profondeur de travail réglable jusque 25cm</p> <ul style="list-style-type: none"> • 12 bras en matériel 60 x 10mm et une bêche chaque bras. • 12 bêches à largeur de 10 cm • Rouleau lisse en acier. Ø22 x 68 cm • Largeur du rouleau 68 cm • Largeur au niveau des bêches 67 cm • Largeur à l'intérieur du capot de protection 71 cm • Largeur totale 72 cm • Poids ~80kg 	6.000	7.260,00









Une lame bull est utilisable à plusieurs fins.
Un outil qui rendra votre motoculteur plus complet.

- Plusieurs modèles à partir de 80cm jusqu'à 120cm.
- Il faut une attache.

Article nr.	Description	Hors TVA	TVA Incl.
B10-3_	Lame bull pour Bertolini BRik <ul style="list-style-type: none"> • Largeur de travail 80cm 	480	580,80
MSB1000_	Lame bull pour KAM5, MAK 16, 17 et 18 <ul style="list-style-type: none"> • Largeur de travail 100cm • Il faut une attache, voir page 121 	615	744,15

Ci-dessous veuillez trouver divers outils trainés. Nous avons joint des conseils pour votre Nibbi ; vous pouvez les trouver sous le chapitre « Accessoires motoculteur ».

Article nr.	Description	Hors TVA	TVA Incl.
	Accouplement		D50-01 Contrôle de profondeur / connexion
Coupleur et contrôle de profondeur nécessaire pour buttoir, arracheur de pommes de terre, cultivateur, herse et pour connexion 2 buttoirs			
D50-11	Accouplement MAK	105	127,05
D50-10	Accouplement KAM	105	127,05
D50-20	Accouplement Dunsch	105	127,05
D50-01	Contrôle de profondeur/connexion pour buttoir, arracheur de pommes de terre, cultivateur, herse	115	139,15

				
D03-3M	D03-7M	B04-10M	D03-4M	B17-3

Butteur et arracheur pommes de terre (sans accouplement et contrôle de profondeur/connexion D50-01)

D03-3M	Butteur M2 avec talonnette. Largeur de travail 20 – 34cm LoxLaxH 50x14x44 5kg	130	157,30
D03-7M	Butteur M3 avec talonnette et lame. Largeur de travail 10-40cm LoxLaxH 60x14x54 7kg	150	181,50
B04-10	Accouplement pour 2 butteurs	270	326,70
D03-4M	Arracheur de pommes de terre complet. Largeur de travail 14cm LoxLaxH 53x36x53 11,5kg	230	278,30

Arracheuse de pommes de terre avec système de secouage entraîné par prise de force, seul pour Bertolini MAK.



B17-3	Arracheur de pommes de terre S à partir de 12ch. Larg. de Tr. 48cm LoxLaxH 120x90x75 86kg	3.260	3.944,60
-------	--	-------	----------

	D01-1M		D01-2M
---	--------	--	--------





Cultivateur incl. Roue; largeur de travail de 40cm à 65cm) (sans accouplement et contrôle de profondeur/connexion D50-01)

D01-1M	Cultivateur à 5 dents fixes de 4cm. Largeur de travail 30-60cm LxBxH 95x42x58 23kg	430	520,30
D01-2M	Cultivateur à 5 dents vibrantes. Largeur de travail 30-60cm LxBxH 100x42x58 23kg	430	520,30

Ci-dessous veuillez trouver divers outils trainés. Nous avons joint des conseils pour votre Bertolini ; vous pouvez les trouver sous le chapitre « Accessoires motoculteur ».

Article nr.	Description	Hors TVA	TVA Incl.
	D01-4M		
	D01-5M		
Cultivateur incl. Roue; largeur de travail de 45 à 75cm (sans accouplement et contrôle de profondeur/connexion D50-01)			
D01-4M	Cultivateur à 7 dents fixes de 4cm. Largeur de travail 45-75cm. LoxLaxH 110x42x60 25kg	530	641,30
D01-5M	Cultivateur à 7 dents vibrantes. Largeur de travail 45-75cm. LoxLaxH 125x42x60 25kg	530	641,30

	D01-16M		
Herse (sans accouplement et contrôle de profondeur/connexion D50-01)			
D01-16M	Herse à largeur réglable, 15 dents. Largeur de travail de 50 à 100cm. LoxLaxH 84x49x54 19kg	460	556,60

	A02-4		
	A02-3M		
	A02-2M		
	D02-3M		
Charrue avec accouplement et contrôle de profondeur/connexion D50-01			
A02-4	Charrue simple 5" avec réglage de profondeur et accouplement. Longueur lame 25cm Largeur de travail 14cm LoxLaxH 70x24x54 13kg	270	326,70
A02-3M	Charrue réversible Majar, avec rasettes et coutres; 6". Pour KAM Longueur lame 23cm Largeur de travail 16cm LoxLaxH 76x30x66 26kg	575	695,75
A02-2M	Charrue réversible Majar, avec rasettes et coutres; 7" Pour MAK Longueur lame 28cm Largeur travail 18,5cm LoxLaxH 78x30x69 31kg	645	780,45
D02-3M	Charrue réversible Majar, avec rasettes et coutres; 8". Pour MAK Longueur lame 31,5cm Larg. travail 21cm LoxLaxH 78x30x77 33kg	710	859,10



Entrainement pour barre coupe simple



Barre de coupe simple

Si vous cherchez une barre pour emploi sporadique, les barres à mouvement simple suffiront. Pour emploi fréquent nous conseillons les barres à double mouvement.

**Faites attention à choisir le mouvement qui convient et éventuellement un contrepoids.
Livable pour plusieurs marques de motoculteur.
Indiquez toujours marque et modèle**

Article nr.	Description	Hors TVA	TVA Incl.
Entrainements à mouvement simple, en bain d'huile			
C09-50	Entrainement simple pour Dunsch	660	798,60
C09-51	Entrainement simple pour 401S	660	798,60
C09-52	Entrainement simple 405S – 413S	660	798,60
C09-53	Entrainement simple 417SL – 418S	660	798,60
Barres de coupe simples			
C09-60	Barre Garden 3 de 97cm	440	532,40
C09-62	Barre Komunal de 117cm	610	738,10
C09-66	Barre Komunal de 137cm	800	968,00



Entrainement à mouvement double



Barre à coupe double

Si vous cherchez une barre professionnelle, vous l'avez trouvée maintenant. C'est un art de construire des barres telles qu'elles fonctionnent bien pour n'importe quelle longueur de l'herbe.

Les barres faucheuse à mouvement double produisent beaucoup moins de vibrations. De ce fait vous pouvez continuer en tout confort beaucoup plus longtemps. En plus elles sont beaucoup plus efficaces puisqu'il y a deux trains de lames qui bougent.

Puisque la barre inférieure est munie de lames étroites elle coupe 4 fois pendant un seul mouvement complet.

Ajoutez le bon entrainement à la barre de votre choix

Article nr.	Description	Hors TVA	TVA Incl.
Entrainements à double mouvement en bain d'huile.			
C09-59	Entraînement à mouvement double pour Dunsch	1.045	1.264,45
C09-55	Entrainement à mouvement double pour 405S – 413S. Il faut l'attache Rapido C50-00. Convient également pour 417SL, avec raccord Rapido C50-05. Voir page 170	1.045	1.264,45
C09-54	Entrainement à mouvement double pour Bertolini MAK 16, 17SL.	1.160	1.403,60
C09-58	Entrainement à mouvement double pour MAK 17S et MAK 18S, avec attache rapide MDS complète.	1.865	2.256,65
Barres à coupe double			
C09-69	Barre à coupe double de 115cm	950	1.149,50
C09-65	Barre à coupe double de 132cm	1.065	1.288,65
C09-56	Barre à coupe double de 149cm	1.180	1.427,80
Nous pouvons livrer des entrainements et barre de coupe associée pour les motoculteurs suivants. Veuillez nous consulter pour d'autres marques			
640006	Entrainement à mouvement double pour Goldoni	1.045	1.264,45
640089	Entrainement à mouvement double pour SEP180 BLITZ60	1.045	1.264,45
640007	Entrainement à mouvement double pour RAPID	1.360	1.645,60
640048	Entrainement à mouvement double pour FERRARI 515	1.245	1.506,45

ROTADAIRON® STM 75



Ce préparateur de sols et enfouisseur de pierres convient pour enfouir pierres, débris, herbes. En même temps le sol est nivelé et compacté par le rouleau tramé. On obtient ainsi une couche supérieure fine et nivelée qui convient, par exemple, à l'ensemencement du gazon.

- Transmission à limiteur de couple intégré pour l'entraînement par chaîne latérale en bain d'huile.
- Combinaison de l'arbre de fraisage, de la plaque de nivellement et du rouleau tramé.
- Profondeur de travail 14 cm. Diamètre du rotor 40 cm.
- Contrôle de la profondeur avec réglage rapide via le rouleau tramé.
- Vitesse d'avancement de 0,8 à 1,5 km/h
- Vitesse de la prise de force de 540T/min à 900T/min.

Livrable pour Bertolini 417S et 418S

Article nr.	Description	Hors TVA	TVA Incl.
B15-01	Enfouisseuse 75cm de largeur de travail (largeur totale 95cm). <ul style="list-style-type: none"> • Pour motoculteur de 12 à 20ch • 16 lames anti-semelle (Brevet Rotadairon®) • 24 doigts de grille • Poids 130 kg. Dimensions LoxLaxH 110x95x60 cm 	7.950	9.619,50

Utilisez toujours des roues 600x12 avec profil agricole B07-76 ou B07-55A



Une brosse de désherbage pour motoculteur, par exemple pour nettoyer le long des bords.

- Largeur de travail 50 cm.
- Modèles à partir de 7ch jusqu'à 18ch.
- Peut être dirigé vers la droite ou vers la gauche.
- Les brosses sont échangeables.
- Adapté pour accouplement Bertolini Rapido C50-00 et C50-05

Article nr.	Description	Hors TVA	TVA Incl.
B09-6	Brosse 50cm pour nettoyer les mauvaises herbes.	3.600	4.356,00

Bertolini aussi a choisi MDS comme distributeur pour le Benelux. Quelqu'un qui travaille avec des tracteurs à deux roues connaît sans doute déjà la marque. Bertolini est donc considérée comme une marque de premier plan dans ce segment. Qu'il s'agisse d'un motoculteur pratique pour un particulier ou d'un motoculteur lourd avec un cultivateur supérieur, avec Bertolini, vous êtes assuré de la qualité.

FAUCHEUSES POLYVALENTES

APACHE 2WD, 4WD	Pag. 147
-----------------	----------

TRANSPORTEURS

BTR340 K, BTR450, BTR550, BTR550D en BTR1750 D	Pag. 148 – 151
--	----------------

TONDEUSES À FLÉAUX

BTS 50, BTS 65, BTS 80, BTS 100, BTS 100TR	Pag. 152 – 154
--	----------------

MOTOBÊCHES

155	Pag. 155
195 S	Pag. 156
205 S	Pag. 157
218	Pag. 158

MOTOCULTEURS

350	Pag. 159
400 Fraise inversée	Pag. 160
401 S	Pag. 161
405 S	Pag. 162
407 S	Pag. 163
413 S	Pag. 164
417 SL	Pag. 165
417 S	Pag. 166
418 S	Pag. 167
417 GE, 418 GE	Pag. 168
Fraises pour tous les modèles	Pag. 169
Attaches rapides Bertolini et MDS	Pag. 170 – 171
Wielen voor alle modellen	Pag. 172
Équipements complets	Pag. 173 – 188
Actions	Pag. 189 – 198

Nous serons heureux de vous aider à trouver le bon choix, n'hésitez pas à nous contacter:

MDS

Tel: +31 (0)488 455 060 (NL)
 +32 (0)3 888 23 51 (BE)
 e-mail: info@mdsbv.eu
 website: www.mdsbv.eu



La Tuareg est une tondeuse tout-terrain qui peut être fournie dans un choix de 2 roues motrices ou 4 roues motrices

Modèle	2WD	4WD
Largeur de travail/Qté lames	92cm / 1 lame	92cm / 1 lame
Transmission (arrière / avant)	Hydro Tuff Torq K62 M	Hydro Tuff Torq K664 Kanzaki KXH 10N
Rayon de braquage	115 cm	76 cm
Pente maximale autorisée	22°	22°
Capacité réservoir carburant	19 L	19 L
Illumination	LED + mode jour	LED + mode jour
Kit mulching	Optionnel	Optionnel
Attelage	Optionnel	Optionnel
Cruise control	Standard (levier)	Standard (levier)
Hauteur de coupe	5 – 10 cm, 5 positions + position de transport 12 cm	5 – 10 cm, 5 positions + position de transport 12 cm
Surface de tonte recommandée	9.000 m ²	9.000 m ²

Article nr.	Description	Hors TVA	TVA Incl.
BT22-01	68129233 Apache 92 PRO 2WD K <ul style="list-style-type: none"> moteur Emak K2400 AVD V-Twin 708 cc 	9.100	11.011,00
BT22-03	68129234 Apache 92 PRO 4WD K <ul style="list-style-type: none"> moteur Emak K2400 AVD V-Twin 708 cc 	13.250	16.032,50
BT22-04	68129125 Apache 92 PRO 4WD <ul style="list-style-type: none"> moteur Kawasaki FS 651 726ccc 	14.100	17.061,00



Le BTR 340 est un transporteur pour utilisation autour de la maison. Ce modèle de dumper possède une benne basculante, idéal pour le transport de bois, fruits, blocs, sable et autres matériaux de construction. Le bac peut incliner jusqu'à 45°.

Convient pour tous types de terrain, aussi les pentes.

Facilement maniable par faible rayon de braquage.

- 4 vitesses, 2 vers l'avant jusqu'à 3,6 km/h et 2 vitesses arrière, jusqu'à 3.40 km/h
- Châssis robuste pour les travaux durs.
- Un frein de transmission maintient la machine immobile, même sur les pentes.
- Les freins sur l'entraînement à chenilles sont bien protégés contre la poussière et l'huile.
- Le faible rayon de braquage de 70 cm permet de se déplacer dans un espace limité.
- Les chenilles larges fournissent une bonne adhérence sur tous les terrains.
- Vitesses avant : 1.6 et 3.6 km/h. Arrière : 1,40 et 3.40.
- Largeur de voie 59 cm Largeur totale réglable de 60,3 à 98,3 cm
- Surface de contact de chaque chenille 58 cm de long, 17 cm de large.
- LoxLaxH 153/166,5 x 60.3/98.3 x 88,5 cm.
- Poids 140 kg.
- Capacité de charge 350 kg.
- **Sécurité** À la libération des leviers direction :
 - Tout entraînement s'arrête immédiatement.
 - Frein est activé automatiquement.

Article nr.	Description	Hors TVA	TVA Incl.
BT20-06_	NTR 340 <ul style="list-style-type: none"> • Moteur Emak K655 OHV 166cm², 3,9ch. 	3.340	4.041,40
BT20-02_	NTR 340 <ul style="list-style-type: none"> • Moteur Honda GCV160 OHC 160cm², 4,4ch. 	3.610	4.368,10
B20-08_	Lame bull frontale 85 cm.	970	1.173,70



Le BTR 450 est un transporteur pour une utilisation à la maison et dans le jardin.

Ce modèle de tombereau est doté d'un godet basculant ce qui le rend idéal pour le transport de bois, de fruits, de cailloux, de sable et d'autres matériaux de construction. Le bac peut s'incliner jusqu'à 50°.

Convient à tous les types de terrains, y compris les pentes.

Facile à manipuler grâce à son petit rayon de braquage.

- 4 vitesses, 3 en marche avant, jusqu'à 7 km/h et 1 en marche arrière jusqu'à 1,86 km/h
- Châssis robuste pour les travaux difficiles.
- Un frein dans la transmission maintient la machine en position sûre, même sur les pentes.
- Les freins de l'entraînement à chenilles sont bien protégés contre la poussière et l'huile.
- Le petit rayon de braquage de 70 cm vous permet de vous déplacer même dans des espaces confinés.
- Les larges chenilles offrent une bonne adhérence sur tous les terrains. Largeur du rail 62 cm. Largeur de la boîte de chargement réglable de 56 à 94 cm
- Surface de contact des chenilles 58 cm de long, 17 cm de large.
- LoxlaxH 167 x 64/94 x 90 cm.
- Poids propre 180kg.
- Capacité de charge 450kg
- **Sécurité.** Lorsque les leviers de la barre sont relâchés :
 - Tout le trajet s'arrête immédiatement

Le frein est activé automatiquement

Article nr.	Description	Hors TVA	TVA Incl.
BT20-03_	BTR 450	4.462	5.399,02
B20-08 _	<ul style="list-style-type: none"> • Honda motor GX160 OHV 163cm², 4,8pk. Lame bull frontale 85cm.	970	1.173,70



Les BTR 550 et BTR 550 D sont des transporteurs professionnels. Ce modèle de dumper a une plateforme de chargement extensible (jusqu'à 118cm de long sur 110cm de large) qui permet de charger des objets volumineux. Il peut basculer vers l'avant, donc idéal pour le transport de bois, fruits, blocs, sable et autres matériaux de construction. Angle d'inclinaison 50°.

Convient pour tous types de terrain, aussi les pentes.

- Très maniable par faible rayon de braquage.
- Moteur Honda GX160 OHV, 163cm², 4,8ch.
- 4 vitesses avant, jusqu'à 7 km/h, et 2 vitesses arrière, jusqu'à 3.13 km/h.
- Un frein dans la transmission tient la machine en place, même sur les pentes.
- Les freins sur l'entraînement à chenilles sont bien protégés contre la poussière et l'huile.
- La boîte de vitesses à une structure verticale pour une meilleure répartition du poids.
- Le faible rayon de braquage de 70 cm permet de bouger dans un espace limité.
- Les chenilles larges assurent une bonne adhérence sur tous les terrains.
- Vitesses avant km/h : 1,88 - 3.16 - 4.13 - 7.00. Arrière : 1,86 et 3.13.
- Largeur de la voie 622 mm.
- Surface de contact de chaque chenille 60cm de long et 18 cm de large.
- Transmission : boîte de vitesses à bain d'huile. Prise de force : indépendant, 2100 tr/min.
- LoxLaxH 1575 x 622 x 1020 mm.
- Sécurité. Au moment où on lâche les leviers sur le guidon tout entraînement est arrêté immédiatement et le frein est activé automatiquement.

Article nr.	Description	Hors TVA	TVA incl
BT20-04_	NTR 550 <ul style="list-style-type: none"> • Inclinaison manuelle de la plateforme 	5.520	6.679,20
BT20-05_	NTR 550 D <ul style="list-style-type: none"> • Inclinaison hydraulique de la plateforme 	5.850	7.078,50
B20-08_	Lame bull frontale de 85cm.	970	1.173,70



Le BTR1750 D est un transporteur professionnel.

Ce modèle de dumper a une benne basculante, idéal pour le transport de bois, fruits, blocs, sable et autres matériaux de construction. Le bac peut s'incliner jusqu'à 60°.

Convient pour tous types de terrain, aussi les pentes.

- Très maniable par faible rayon de braquage.
- 4 vitesses avant, jusqu'à 7 km/h, et 2 vitesses arrière, jusqu'à 3.13 km/h.
- Châssis robuste pour les travaux durs.
- Un frein dans la transmission tient la machine en place, même sur les pentes.
- Les freins sur l'entraînement à chenilles sont bien protégés contre la poussière et l'huile.
- La boîte de vitesses a une structure verticale pour une meilleure répartition du poids.
- Le basculement hydraulique a un angle maximal de 60°.
- Le faible rayon de braquage de 70 cm permet de bouger dans un espace limité.
- Les chenilles larges assurent une bonne adhérence sur tous les terrains.
- Vitesses avant km/h : 1,88 - 3.16 - 4.13 - 7.00. Arrière : 1,86 et 3.13.
- Largeur de la voie 622 mm.
- Surface de contact de chaque chenille 60cm de long et 18 cm de large.
- Transmission : boîte de vitesses à bain d'huile. Prise de force : indépendant, 2100 tr/min.
- LoxLaxH 1575 x 622 x 1020 mm.
- Poids 215 kg. Capacité de charge 550 kg – 175 litres.
- **Sécurité.** Au moment où on lâche les leviers sur le guidon :
 - Tout entraînement est arrêté immédiatement.
 - Le frein est automatiquement activé

Article nr.	Description	Hors TVA	TVA Incl.
BT20-01_	NTR 1750 D <ul style="list-style-type: none"> • Moteur Honda GX160 OHV, 163cm 4,8ch. • Benne basculante 175 litres, commande hydraulique. 	6.220	7.526,20
BT20-08_	Lame bull frontale 85 cm.	970	1.173,70
B20-09_	Plate-forme extensible, capacité de charge 550 kg.	550	665,50

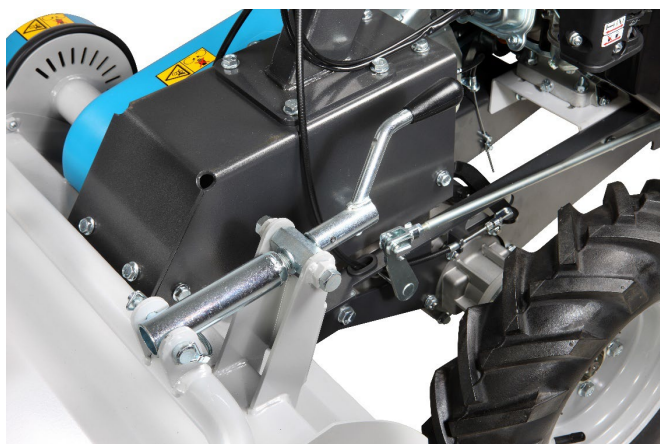

NTS 50 est une débroussailleuse à fléaux compacte et rapide pour les jardins et les parcs. Destinée à couper l'herbe, les mauvaises herbes, les brindilles, la végétation basse, etc., avec des caractéristiques :

- Très maniable grâce à un attelage indépendant sur chaque roue.
- Hauteur de coupe réglable par vis centrale entre 20 et 80 mm.
- Barre de poussée réglable en hauteur et latéralement.
- Les roues avant à rotation libre peuvent être bloquées lors de la tonte sur des pentes.
- Transmission par boîte de vitesses entièrement en bain d'huile.
- 3 vitesses avant : 1,2 – 2,2 – 3,4 km/h et 1 marche arrière 1,4 km/h.
- Roues motrices avec pneumatiques profil de traction 4.00-8".
- Sécurité. Au relâchement des leviers de direction, automatiquement et immédiatement :
 - o L'entraînement des roues s'arrête.
 - o Le rotor de lame s'arrête.
 - o Les freins sont activés.

Article nr.	Description	Hors TVA	TVA Incl.
BT21-35_	Tondeuse à fléaux NTS 50 K800 H OHV 182cc 5.7pk. Démarrage manuel avec lanceur à rappel. Largeur de travail 50 cm, poids 135 kg. 26 lames en Y. LoxLaxH 1.550 x 670 x 1.040 mm	3.300	3.993,00



BTS 65 et BTS 80 sont des tondeuses à fléaux professionnelles pour la tonte d'herbe, mauvaise herbe, brindilles, végétation basse etc., aux caractéristiques suivantes :

- Très maniable grâce à l'embrayage indépendant sur chaque roue.
- Hauteur de coupe réglable entre 20 et 80mm.
- Guidon orientable en 4 positions de hauteur et 5 positions latérales.
- Les roues avant folles peuvent être fixées. (pour tondre sur pentes)
- Transmission par pignons, complètement en bain d'huile.
- 3 vitesses avant : 1.2 – 2.2 – 3.4 km/h et 1 arrière 1.4 km/h
- Roues d'entraînement à pneumatiques 16/6.50-8" à profile de traction.
- Sécurité. Au moment où on lâche les leviers sur le guidon, automatiquement :
 - L'entraînement des roues est arrêté.
 - Le rotor avec les lames est arrêté.
 - Les freins sont activés.

Article nr.	Description	Hors TVA	TVA Incl.
BT21-75_	Tondeuse à fléaux NTS 65. Moteur à essence Emak K1100 302cc 8,4ch Démarrage manuel à rappel automatique. Largeur de travail 65 cm, poids 160 kg. 38 Lames Y LoxLaxH 1.657x814x1.216mm.	3.900	4.719,00
BT21-65_	Tondeuse à fléaux NTS 65. Moteur à essence Honda GX340 OHV 389cc 10,7ch. Démarrage manuel à rappel automatique. Largeur de travail 65 cm, poids 160 kg. 38 Lames Y LoxLaxH 1.657x814x1.216mm.	4.320	5.227,20
BT21-85_	Tondeuse à fléaux NTS 80. Moteur à essence Honda GX340 OHV 389cc 10,7ch. Démarrage manuel à rappel automatique. Largeur de travail 80 cm, poids 175kg. 46 Lames Y. LoxLaxH 1.657x964x1.216mm.	4.830	5.844,30



Les NTS 100 100 TR sont des tondeuses à fléaux professionnelles pour tondre l'herbe, les mauvaises herbes, les brindilles, la végétation basse, etc., avec les caractéristiques suivantes :

- Très maniable grâce à l'embrayage indépendant sur chaque roue.
- Largeur de travail 100 cm
- Hauteurs de coupe entre 20 et 80 mm réglables par levier. 58 couteaux en Y
- Barre de poussée à 4 positions en hauteur et réglable latéralement sur 5 positions.
- Les roues avant directrices peuvent être bloquées. (Lors de la tonte sur des pentes)
- Transmission par boîte de vitesses entièrement en bain d'huile.
- Roues motrices 3 vitesses avant : 1,4 – 2,5 – 3,9 km/h et 1 arrière 1,6 km/h.
- Entraînement sur chenilles 3 vitesses avant : 1,2 – 2,2 – 3,4 km/h et 1 marche arrière 1,4 km/h.
- Roues motrices avec pneumatiques profil de traction ou chenille 18/9,50-8"
- Poids : 203 kg avec transmission sur roues, 245 kg avec transmission sur chenilles
- LxlxH 1 657x1 240x1 200 mm
- Tous les modèles sont démarrés manuellement avec un démarreur à rappel
- Sécurité. Au relâchement des leviers de direction, automatiquement et immédiatement :
 - o La transmission des roues s'arrête.
 - o Le rotor de la lame s'arrête.
 - o Les freins sont activés.

Article nr.	Description	Hors TVA	TVA Incl.
B21-90_68279004E5	Tondeuse à fléaux NTS100 à roues motrices Moteur essence Honda GX390 Alpin 389cc 11,7 ch	5.870	7.102,70
B21-92_68279005E5	Tondeuse à fléaux NTS100 à roues motrices Moteur essence Kohler CH 440 429cc 14 cv	5.740	6.945,40
B21-94_68279008E5	Tondeuse à fléaux NTS100 entraînement sur chenilles Moteur essence Honda GX390 Alpin 389cc 11,7 ch	7.050	8.530,50
B21-96_68279009E5	Tondeuse à fléaux NTS100 entraînement sur chenilles Moteur essence Kohler CH 440 429cc, 14 ch	6.890	8.336,90

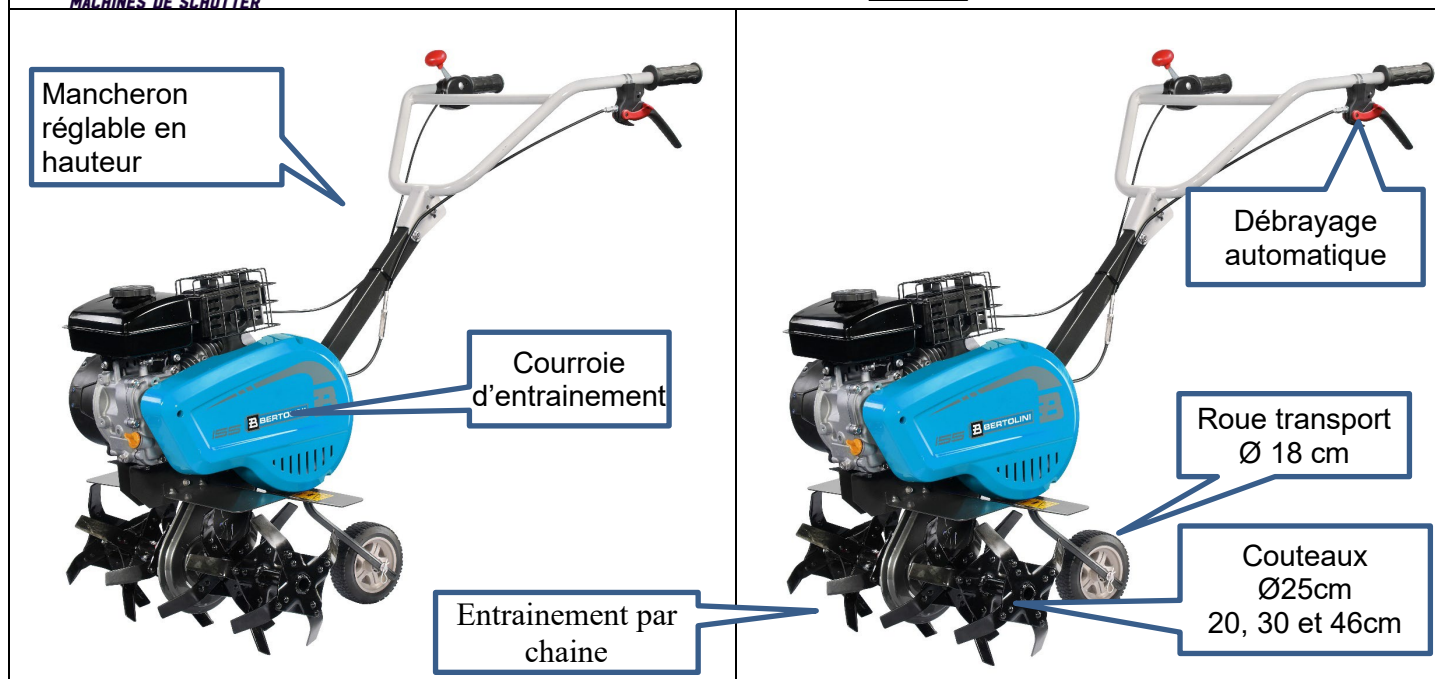

055 est la fraise idéale pour préparer le terrain pour le semis. La combinaison idéale de maniabilité et simplicité d'utilisation.

- Moteur à essence. Démarrage manuel à rappel automatique
- Embrayage par tendeur de courroie
- Vitesses: 1 avant
- Mancheron réglable en hauteur
- Transmission par chaîne en bain d'huile
- Vitesse du rotor 140 tours/minute
- Roue de transport arrière Ø 18 cm
- Réservoir essence 1.6 L
- Poids 27kg avec fraise
- Sécurité : Entrainement du rotor s'arrête quand on lâche les commandes sur le mancheron.

Article nr.	description	Hors TVA	TVA Incl.
BT20-71	155 ; Moteur essence Emak K300H 80 cc, kW/Tpm 1.8/2.4 @ 3600 Inclusif : <ul style="list-style-type: none"> • Fraise Ø25cm – largeur 20, 30, 46 cm • Roue de transport 	460	556,60



BT20-72



69209081
Butteur



69209082
Charrue simple



69209083
Arracheur pommes de terre



69209084
Roues métalliques

195 S est la motobineuse idéale pour préparer la terre pour le semis. Ce modèle représente une combinaison idéale de maniabilité et simplicité d'utilisation.

- Moteur à essence. Démarrage manuel à rappel automatique.
- Embrayage par tendeur de courroie.
- Vitesses : une avant et une arrière.
- Guidon réglable en hauteur et en déport.
- Transmission par chaîne en bain d'huile.
- Vitesse du rotor 159 tours/minute en avant, 66 tours/minute en marche arrière (095)
- Roue de transport réglable en hauteur.
- Poids 60kg avec fraise.
- Sécurité : Au moment où on lâche les leviers sur le guidon, les lames sont arrêtées.



Jeu rouleaux et rouleau arrière

Article nr.	Description	Hors TVA	TVA Incl.
BT20-72	195 S ; Moteur à essence Emak K800 182cc 5,7CH Inclus : <ul style="list-style-type: none"> • Fraise de 82 cm, 24 couteaux. • Disques latéraux de protection et pic de terrage. • Roue de transport. 	690	834,90
69209081	Butteur 195S et 205S. *Le support est nécessaire	80	96,80
69209082	Charrue simple pour 195S et 205S *Support nécessaire	80	96,80
69209083	Arracheur pommes 195S et 205S, 195S* *Support nécessaire	70	84,70
69209087	Support pour 195	50	60,50
69209088	Support pour 195S et 205S	50	60,50
69209084	Roues métalliques pour 195S	130	157,30
B01-100	Jeu de rouleaux 94cm et rouleau arrière. Acier 6mm. Poids 51kg	1.600	1.936,00



BT20-76



Voir page 156



69209116
Roues métalliques



69209089
Roues 3.50-6"



69209114
Roues 3.50-8"

La 205 S est la motobineuse idéale pour l'utilisateur exigeant qui s'en servira pour préparer la terre pour le semis et pour l'entretien périodique des surfaces de travail. Ce modèle à 2 vitesses avant et 1 arrière peut s'attaquer aux tâches les plus exigeantes.

- Moteur à essence Emak K800 H OHV 182 CM3 5,7CH ; Démarrage manuel.
- Embrayage par tendeur de courroie ; Vitesses : 2 avant et 1 arrière.
- Transmission par chaîne en bain d'huile ; Guidon réglable en hauteur et en déport.
- Vitesse du rotor en 1^{re} 83 et en 2^e 114 rotations/minute en avant et 62 en marche arrière.
- Roue de transport réglable en hauteur ;
- Pourvu d'attache, support pour éperon et éperon de freinage renforcé.
- Sécurité : Au moment où on lâche les leviers sur le guidon, les lames sont arrêtées.
- Poids ~72kg avec fraise.

Jeu de rouleaux 94cm et
rouleau arrière. Acier
6mm. Poids 51kg



Article nr.	Description	Hors TVA	TVA Incl.
BT20-76	105 S ; Moteur Emak K800 5,7ch Inclusif <ul style="list-style-type: none"> • Fraise de 85 cm, 24 couteaux • Disques latéraux de protection et pic de terrage. • Roue de transport. 	780	943,80
69209116	Roues métalliques pour 195S et 205S	130	157,30
69209089	Roues 3.50-6" pour 195S et 205S	110	133,10
69209114	Roues 3.50-8" pour 195S et 205S	140	169,40
69209088	Support pour 195S et 205S	50	60,50
B01-100A	Jeu de rouleaux 94cm et rouleau arrière. Acier 6mm. Poids 51kg	1.600	1.936,00

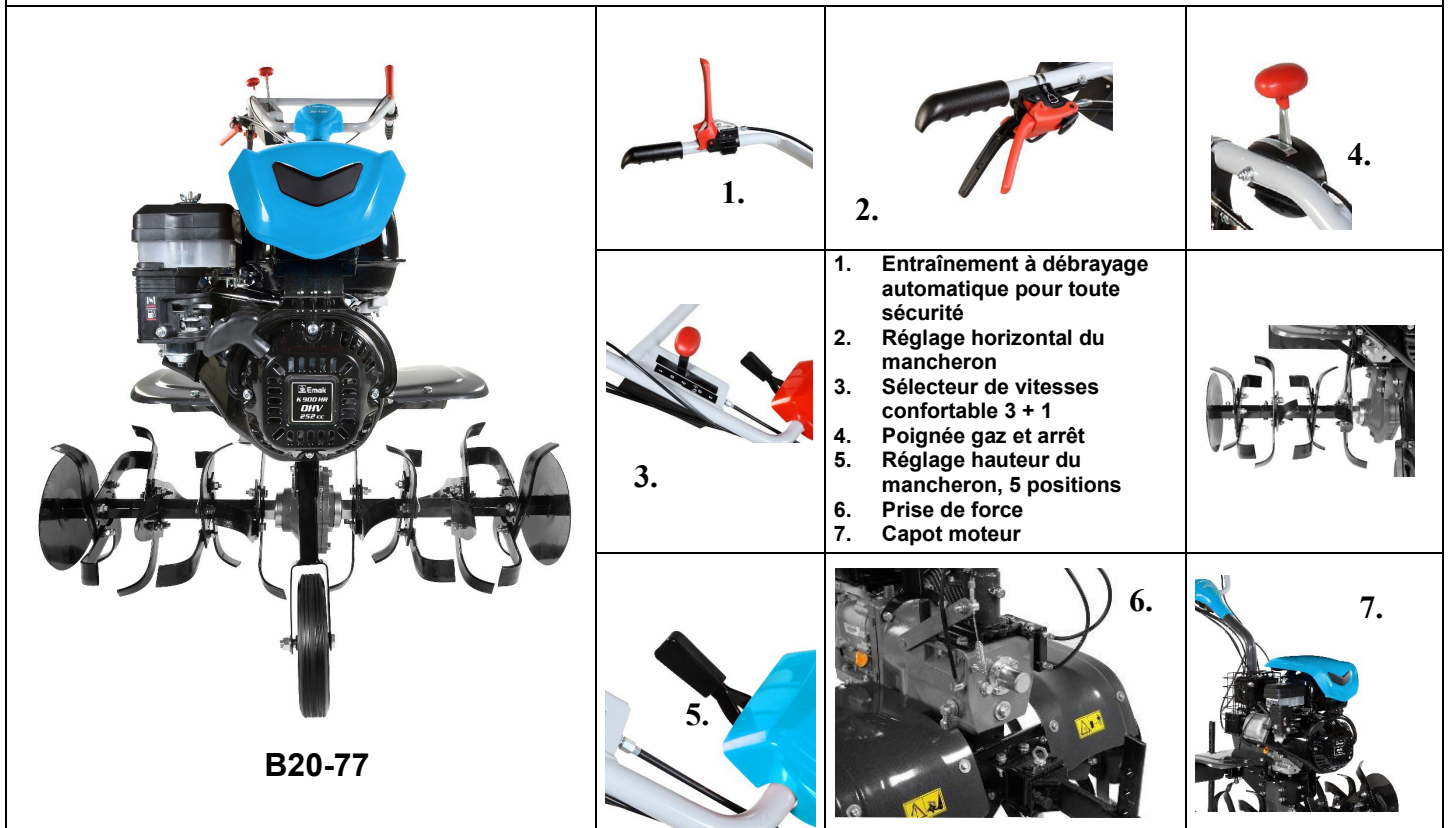

La 218 est la fraise idéale pour l'utilisateur professionnel. Ce modèle a 3 vitesses avant et 1 vitesse arrière. La combinaison idéale pour les tâches les plus difficiles.

- Moteur à essence Emak K900 H OHV 252 cc 7,0ch ; Démarrage manuel à rappel automatique. Réservoir essence 4.0 litres.
- Moteur diesel Emak K7000 HD 349 cc 6,5ch ; Démarrage manuel à rappel automatique. Réservoir diesel 3.5 litres.
- Embayage multidisque ; **Vitesses** : 3 avant et 1 arrière.
- Transmission en bain d'huile intégral ; Mancheron orientable latéralement et en hauteur.
- Vitesse du rotor en 1^e 58 en 2^{me} 102 en 3^{me} vitesse 140 tours/minute et 44 en marche arrière.
- Roue de transport réglable en hauteur. Pourvu d'éperon de freinage.
- Poids ~96kg avec fraise et moteur à essence et ~131 kg avec moteur diesel.
- Sécurité : L'entraînement du rotor arrête au moment où on lâche les leviers sur le guidon.



Jeu de rouleau et
rouleau arrière

Article nr.	Description		Hors TVA	TVA Incl.
BT20-77_	218 ; Moteur essence Emak K900 H Inclus : <ul style="list-style-type: none"> • Fraise Ø 36, largeur de travail 100cm, 32 couteaux • Disques de protection latéraux, éperon de freinage • Roue de transport 	P	860	1.040,60
69209123	Roues 8" pour 218		140	169,40
69209081	Butteur pour 218		80	96,80
69209082	Charrue simple pour 218		80	96,80
69209083	Arracheur de pommes de terre pour 218		70	84,70
69209122	Roues métalliques pour 218		130	157,30
B01-100B	Jeu rouleaux 100cm Ø 27cm et rouleau arrière acier 6mm.Poids ~51kg		1.995	2.413,95



Le 350 est le cultivateur idéal pour un particulier disposant d'un jardin qui souhaite travailler son sol de temps en temps.

- Moteur à essence homologué CE Stage V, 199cc, 5.3ps, démarreur à rappel.
- Hauteur et poignée réglable latéralement.
- 1 vitesse de fraisage de 1,54 km/h, 1 vitesse avant de 4,24 km/h et 1 vitesse de marche arrière de 2,39 km/h.
- Entraînement par chaîne à bain d'huile, commande par poulie et courroie trapézoïdale avec tendeur.
- Vitesse du rotor 292 tours par minute, cercle de fraisage Ø16 cm.
- Poids ~90kg avec contrepoids, roues et godet de fraisage.
- Sécurité : tous les entraînements s'arrêtent lorsque les leviers de la barre sont relâchés.

Article nr.	Description	Hors TVA	TVA Incl.
BT20-79	68309000E5 <ul style="list-style-type: none"> • Machine complète de roues 400x8 et fraise de 50cm. 	900	1.089,00



Fraise inversée

Le Brik est la fraise idéale pour le particulier qui a un petit jardin et qui veut de temps en temps préparer le terrain pour les semis, parfois sous des circonstances difficiles. Le rotor du Brik tourne **dans le sens opposé** des roues, donnant à l'opérateur un maximum de contrôle sur la machine et limitant de façon significative le niveau des vibrations transmises.

- Moteur à essence Emak K700 H OHV
- Démarreur à rappel automatique.
- 1 vitesse avant et une vitesse arrière.
- Guidon réglable en hauteur.
- Transmission complètement en bain d'huile.
- Sécurité : la fraise ne fonctionne pas pendant marche arrière
- Tous les accessoires sont débrayés lorsqu'on lâche le levier d'embrayage.
- Poids ~75kg avec roues et fraise.
- Sécurité : au moment où on lâche les leviers sur le guidon tout entraînement s'arrête.

Article nr.	Description	Hors TVA	TVA Incl.
BT20-42	<p>BRIK</p> <ul style="list-style-type: none"> • Machine complète avec roues 400x8 et fraise de 50cm. • 5,4ch – 182cc 	1.950	2.359,50

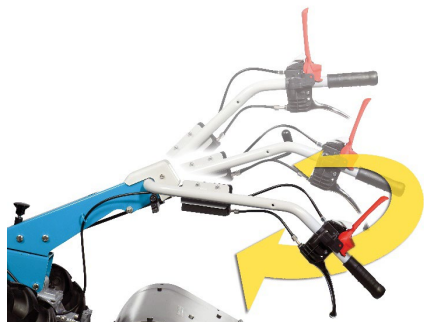

Guidon réglable



Attache rapide intégrée



401S

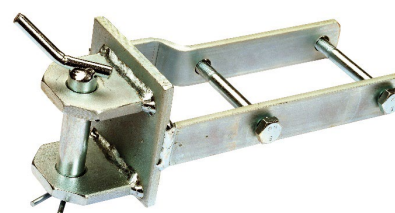

L006090
Attache pour outils trainés € 60,-

401S est la ligne cadet dans notre gamme motoculteurs Bertolini à accessoires variables. Ce sont donc des machines semi-professionnelles utilisable pour plusieurs emplois.

- Moteur à essence, démarreur manuel à rappel automatique.
- 1 Vitesse avant, une arrière.
- Embrayage multidisque à sec.
- Guidon antivib, orientable de 180° latéralement et réglable en hauteur.
- Transmission complètement en bain d'huile.
- Fraise, roues et autres accessoires en option. Mesure standard pour roues 400x8.
- **Sécurité :**
 - au moment où on lâche les leviers sur le guidon tout entrainement s'arrête.
 - Impossible d'enclencher la marche arrière si l'entrainement de fraise est enclenché.

Pour accessoires voir Chapitre Accessoires motoculteur.

Article nr.	Description	Hors TVA	TVA Incl.
BT20-45	401S ; Moteur à essence Honda GX160, 4,8ch – 163 cc <ul style="list-style-type: none"> • Machine de base sans fraise, sans roues 	1.860	2.250,60
BT20-43	401S ; Moteur à essence Emak K800H OHV, 5,7pk – 182 cc <ul style="list-style-type: none"> • Machine de base sans fraise, sans roues 	1.700	2.057,00



S



69209118
Poids frontal 7.8 kg €70,-



69209072
Attache pour outils trainés €60,-

Le 405S est le grand frère du 401S. Plus de puissance et plus de vitesses. C'est une machine semi-professionnelle utilisable pour plusieurs emplois.

- Moteur à essence ou diesel, démarreur manuel à rappel automatique ou diesel à démarrage électrique
- 2 Vitesses avant, 2 vitesses arrière
- Embrayage multidisque à sec.
- Guidon antivib, orientable latéralement et en hauteur. Rotation à 180° pour entraîner les outils avant tels que la barre de coupe et la tondeuse à fléaux.
- Transmission complètement en bain d'huile.
- Fraise, roues et autres accessoires en option, voir page 158 et 161.
- Sécurité :
 - au moment où on lâche les leviers sur le guidon tout entraînement s'arrête.
 - Impossible d'enclencher la marche arrière si l'entraînement de fraise est enclenché.

Pour accessoires voir Chapitre Accessoires motoculteur.

Article nr.	Description	Hors TVA	TVA Incl.
BT21-41_	Brik 5S; Moteur à essence Emak K800H 5,7ch – 182cc <ul style="list-style-type: none"> • Machine de base sans roues 	2.100	2.541,00
BT21-40_	Brik 5S; Moteur à essence Honda GX200, 5,8ch – 196cc <ul style="list-style-type: none"> • Machine de base sans fraise, sans roues 	2.370	2.867,70
BT21-42_	Brik 5S, Moteur Diesel Emak K7000HD 6,5ch – 349cc - P démarrage manuel <ul style="list-style-type: none"> • Machine de base sans fraise, sans roues 	2.420	2.928,20
BT21-43_	Brik 5S, Moteur Diesel Emak K7000HD 6,5ch – 349cc - P démarrage électrique <ul style="list-style-type: none"> • Machine de base sans fraise, sans roues 	2.630	3.182,30



Le 407S est une machine solide semi-professionnelle polyvalente. La machine est équipée d'un moteur à essence Kohler ou un moteur diesel Emak. Ceux-ci sont connus pour leur qualité, économie et sont silencieux et bien balancés.

Tous les accessoires du KAM 7S sont attachés par attache rapide « Rapido ». (optionnel)

- Moteur à essence à démarrage manuel ou moteur diesel.
- Embrayage multidisque à sec, transmission complètement en bain d'huile.
- 4 Vitesses : 2 avant et 2 arrière.
- Freins à tambour indépendants, différentiel avec blocage.
- Guidon orientable de 180° latéralement et réglable en hauteur.
- Prise de force : Indépendant à 973 T/min. Le sens de rotation de la prise de force est en sens horaire pour fraiser et pour barre faucheuse.
- Taille max des roues 400x10
- Poids ~120kg avec roues et fraise.
- Sécurité :
 - au moment où on lâche les leviers sur le guidon tout entrainement s'arrête.
 - Impossible d'enclencher la marche arrière si l'entrainement de fraise est enclenché.

Pour accessoires voir Chapitre Accessoires motoculteur

Article nr.	Description	Hors TVA	TVA Incl.
BT21-55	407S; Moteur à essence Honda GX200 <ul style="list-style-type: none"> • Machine de base sans fraise, sans roues • Démarrage manuel • 5,8ch – 196cc 	2.840	3.436,40
BT21-51	407S; Moteur à essence Honda GX270 <ul style="list-style-type: none"> • Machine de base sans fraise, sans roues • Démarrage manuel • 8,4ch – 270cc 	2.965	3.587,65



Attache rapide C50-00. Voir page 159.
L'attache est livrée avec la fraise, Voir page 158

Les 413S sont des machines solides semi-professionnelles polyvalentes. La machine est équipée d'un moteur à essence Honda ou un moteur diesel Emak.

Ceux-ci sont connus pour leur qualité, économie et sont silencieux et bien balancés.

Tous les accessoires du KAM 13S sont attachés par attache rapide « Rapido ».

- Moteur à essence à démarrage manuel ou moteur diesel à démarrage électrique.
- Embrayage multidisque à sec, transmission complètement en bain d'huile.
- 6 vitesses : 3 avant et 3 arrière.
- Freins à tambour indépendants, différentiel avec blocage.
- Guidon orientable de 180° latéralement et réglable en hauteur.
- Prise de force: indépendante à 973 T/min. Le sens de rotation est toujours à droite, en position pour fraiser aussi bien qu'en position pour tondre.
- Taille Max des roues 500x10
- Poids ~130kg avec roues et fraise.
- Sécurité :
 - au moment où on lâche les leviers sur le guidon tout entrainement s'arrête.
 - Impossible d'enclencher la marche arrière si l'entrainement de fraise est enclenché.

Pour accessoires voir Chapitre Accessoires motoculteur

Article nr.	Description	Hors TVA	TVA Incl.
BT21-94	413S; Moteur Emak K1100H 8,4pk 322cc démarrage manuel. Machine de base sans fraise, sans roues.	2.810	3.400,10
BT21-61	413S; Moteur à essence Honda GX340 10,7ch 389cc démarrage manuel. Machine de base sans fraise, sans roues.	3.490	4.222,90
BT21-60	413S; Moteur diesel Emak K9000HD 9.2pk 441cc démarrage <u>électrique</u> . Machine de base sans fraise, sans roues.	3.670	4.440,70
BT21-63_	KAM 13S; Moteur diesel Kohler KD15 440 11ch 441cc démarrage <u>manuel</u> . Alésage x course 86x76mm 7,5 kW@3.600 tours/min ; 24,5Nm@2.400 tours/min Machine de base sans fraise, sans roues.	4.710	5.699,10
BT21-59_	KAM 13S; Moteur diesel Kohler KD15 440 11ch 441cc démarrage <u>électrique</u> . Alésage x course 86x76mm 7,5 kW@3.600 tours/min ; 24,5Nm@2.400 tours/min Machine de base sans fraise, sans roues.	5.205	6.298,05



BT20-32



Le 417SL est une machine professionnelle. Grâce à son guidon inversible et son inverseur de marches incorporé elle est polyvalente. Pensez à la herse rotative, la désherbeuse, la bêche et tous les accessoires frontaux pour tondre, balayer etc.

La machine est équipée d'un moteur essence.

- Moteur essence Kohler 9,5ch ou Honda 10,7ch.
- Embrayage multidisque.
- transmission en bain d'huile. Réducteurs à portales semi-incorporés.
- Vitesses : 4 vitesses avant et 1 vitesse arrière (*dans les deux sens*).
- Freins indépendants pour aider la guide et différentiel à blocage.
- Guidon orientable latéralement de 180° et réglable en hauteur.
- Prise de force : à deux vitesses de rotation, 540 et 900 tours/min
- Largeur minimale 45cm. Mesure maximale de roues 600x12.
- Poids ~220kg avec roues et fraise.
- Sans support de contrepoids. Voir page 128
- Sécurité :
 - Au moment où on lâche les leviers sur le guidon tout entrainement s'arrête.
 - Désactivation de la prise de force à l'enclenchement de la marche arrière.

Pour accessoires voir Chapitre Accessoires motoculteur

Article nr.	Description	Hors TVA	TVA Incl.
B20-32	417SL ; Moteur à essence Honda GX340 OHV <ul style="list-style-type: none"> • Machine de base sans fraise, sans roues • Démarrage manuel ; Alésage x Course 88 x 64mm ; 389cc • 10,7ch ; 8,0kW@3.600 Tours/min; 26,4Nm 	4.980	6.025,80



B20-36

Le 417S est une machine professionnelle à embrayage surdimensionné. Grâce à son guidon inversible et son inverseur de marches incorporé elle est polyvalente. Pensez à la herse rotative, la désherbeuse, la bêche et tous les accessoires frontaux pour tondre, balayer etc.

- Moteur diesel ou essence, à démarrage électrique, réfrigéré par air.
- Embrayage mono disque à sec, transmission complètement en bain d'huile.
- Réducteurs de roue semi-incorporés : plus de garde au sol.
- Vitesses : 4 vitesses avant et 1 vitesse arrière (*dans les deux sens*).
- Freins indépendants pour aider la guide et différentiel à blocage.
- Guidon orientable latéralement de 180° et réglable en hauteur.
- Prise de force : à deux vitesses de rotation, 540 et 900 tours/minute
- Pour un **support de contrepoids optionnel** voir page 136.
- Mesure maximale de roues 600x12.
- Poids ~250kg avec roues et fraise.
- Sécurité :
 - Au moment où on lâche les leviers sur le guidon tout entrainement s'arrête.
 - Désactivation de la prise de force à l'enclenchement de la marche arrière.

Pour accessoires voir Chapitre Accessoires Bertolini

Article nr.	Description	Hors TVA	TVA Incl.
BT20-88	417S; Moteur diesel Lombardini 15LD440 démarrage électr. <ul style="list-style-type: none"> • Alésage x Course 86x76mm; cylindrée 441cc • 11ch, 7,5kW@3.600 tours/min; 24,5Nm@2.400 tours/min • Machine de base sans fraise, sans roues. 	7.010	8.482,10
BT20-35_	417S; Moteur à essence Honda GX390 OHV P <ul style="list-style-type: none"> • Machine de base sans fraise, sans roues • Démarrage manuel ; Alésage x Course 88 x 64mm ; 389cc • 11,7ch ; 8,7kW@3.600 Tours/min; 26,5Nm. 	5.520	6.679,20
BT20-34	417 S; Moteur à essence Kohler CH440 <ul style="list-style-type: none"> • Alésage x Course 89x69mm; Cylindrée 429cc • 14ch @3.600 tours/min; 30.8Nm @2.800 tours/min • Machine de base sans fraise, sans roues 	5.910	7.151,10
BT20-36	417 S; Moteur essence B&S Vanguard bicylindre en V Lubrification sous pression, filtre à huile, cylindres en fonte, soupapes en tête. <ul style="list-style-type: none"> • Alésage x Course 71,9x70,1 mm; Cylindrée 570cc • 18ch, 13,4kW @3.600 omw/min; 40nM • Machine de base sans fraise, sans roues. 	7.530	9.111,30

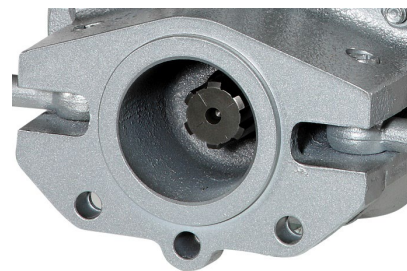

B20-83

MAK18S est la machine « top » de Bertolini. Avec à son embrayage surdimensionné, ses freins et ses réducteurs plus importants elle peut faire n'importe quel travail. Grâce à son guidon inversible et son inverseur de marches incorporé elle est polyvalente. Pensez à la herse rotative, la désherbeuse, la bêche et tous les accessoires frontaux pour tondre, balayer etc.

- Moteurs à essence Lombardini/Kohler CH, Honda GX, ou B&S Vanguard.
- Démarrage électrique sur les modèles B20-15 et B20-83.
- Embrayage monodisque à sec, transmission complètement en bain d'huile.
- Réducteurs de roue surdimensionnés incorporés.
- Vitesses : 4 vitesses avant et 1 vitesse arrière (*dans les deux sens*).
- Freins indépendants surdimensionnés pour aider la guide et différentiel à blocage.
- Guidon orientable latéralement de 180° et réglable en hauteur.
- Prise de force : à deux vitesses de rotation, 540 et 900 tours/min
- Pour un **support de contrepoids optionnel** voir page 136
- Dimension de roues maximale 6,5/80-15. Poids ~270kg avec roues et fraise.
- Sécurité :
 - Au moment où on lâche les leviers sur le guidon tout entrainement s'arrête.
 - Désactivation de la prise de force à l'enclenchement de la marche arrière.

Pour accessoires voir Chapitre Accessoires motoculteur

Article nr.	Description	Hors TVA	TVA Incl.
BT20-15	MAK 18S; Moteur essence Kohler CH440 <ul style="list-style-type: none"> • Alésage x Course 89x69mm; Cylindrée 429cc • 14ch @3.600 tours/min; 30.8Nm @2.800 tours/min • Machine de base sans fraise, sans roues 	6.580	7.961,80
BT20-83	MAK 18S; Moteur essence B&S Vanguard bicylindre en V Lubrification sous pression, filtre à huile, cylindres en fonte, soupapes en tête. <ul style="list-style-type: none"> • Alésage x Course 71,9x70,1 mm; Cylindrée 570cc • 18ch, 13,4kW @3.600 omw/min; 40nM • Machine de base sans fraise, sans roues. 	8.430	10.200,30

NOUVEAU



**Motoculteurs professionnels
entraînés par batterie**

MORE GE



Les 417GE et 418GE sont des machines professionnelles dotées d'un grand embrayage à diaphragme, polyvalentes grâce au guidon réversible et à l'inversion automatique du sens de rotation du moteur. Les accessoires suivants sont entre autres disponibles : plusieurs types de fraise et une fraise inversée, herse rotatives, désherbeuses, rotobèche mais également des outils frontaux tels que des barres faucheuse, brosses avec et sans ramassage, tondeuses rotatives et tondeuses à fléaux etc.

- Moteur électrique refroidi par air.
- Embrayage monodisque à sec, transmission en bain d'huile complet.
- Vitesses : 4 vitesses avant et 1 marche arrière (dans les deux sens).
- Réducteurs de roues à portique semi-intégré : beaucoup plus de garde au sol.
- Des freins indépendants facilitent la direction. Différentiel avec blocage.
- Le guidon peut pivoter latéralement à 180° et est réglable en hauteur.
- PDF : commutable en deux vitesses, 540 et 900 tr/min.
- Fourni en standard avec support de poids
- Taille maximale des roues 600x12 pour MAK 17 et 750x16 pour MAK 18
- Poids avec roues et fraise MAK17SE ~270kg, MAK18SE ~290kg.
- Sécurité:
 - o Tous les entraînements sont désactivés lorsque les leviers sur le mancheron sont relâchés.
 - o Désengagement automatique de la prise de force lorsque la marche arrière est engagée.

Pour les accessoires, voir le chapitre. Accessoires à deux roues.

Article nr.	Description	Hors TVA	TVA Incl.
BT20-34E48V	MAK17SE ; Moteur électrique 48 V, puissance nominale 10 kW, crête 20 kW <ul style="list-style-type: none"> • Batterie 48 V 100 Ah Garantie 5 ans, 4 000 charges • Autonomie ~4,5 heures, rechargeable à 80% en 45 minutes. • Moteur sans balais, vitesse infiniment variable • Machine de base sans fraise sans roues 	19.200	23.232,00
BT20-15E48V	MAK18SE ; Moteur électrique 48 V, puissance nominale 10 kW, crête 20 kW <ul style="list-style-type: none"> • Batterie 48 V 100 Ah Garantie 5 ans, 4 000 charges • Autonomie ~4,5 heures, rechargeable à 80% en 45 minutes. • Moteur sans balais, vitesse infiniment variable • Machine de base sans fraise sans roues 	20.100	24.321
B20-50	Chargeur domestique 230V - 57,6V - 25A inclus en standard	400	484
B20-51	Chargeur rapide Alimentation 230V – 57,6V – 50A disponible en option (Charge la batterie Bertolini à 80% en 45 minutes)	990	1.197,90



B20-47



B20-67

Les motoculteurs sont dorénavant utilisés avec une fraise. Il est donc logique que Bertolini produit lui-même les fraises pour ses motoculteurs.

- Tous les modèles ont une largeur de travail qu'on peut rétrécir et sont pourvus d'un réglage de profondeur de travail.

Article nr.	Description	Hors TVA	TVA Incl.
Fraises pour attache rapide, pour Brik 3 et Brik 1S			
B20-46	69219111 Fraise 50cm à rétrécir jusqu'à 35cm; Ø280; 12 lames.	600	726,00
B20-47	69219108 Fraise 60cm à rétrécir jusqu'à 50cm; Ø280; 16 lames.	730	883,30
B20-90	Z0020368 Roue de support utilisable pour transport	30	36,30
Fraises à attache rapide pour Brik 5S et KAM 7S (seul C70-03 ou C70-01) et KAM5, KAM 13S (C70-03, C70-01, C70-04)			
C70-03	69219088 Fraise 60cm à rétrécir jusqu'à 50cm; Ø280; 16 lames.	780	943,80
*C70-01	69219059 Fraise 70cm à rétrécir jusqu'à 60cm; Ø320; 20 lames.	920	1.113,20
*C70-04	69219054 Fraise 80cm à rétrécir jusqu'à 70cm et 60cm; Ø320; 24 lames	970	1.173,70
Fraises à attache boulonnée pour MAK 16, MAK 17SL			
*B20-93	69219008 Fraise 70cm à rétrécir jusqu'à 60cm; Ø320; 20 lames.	940	1.137,40
*B20-95	69219069 Fraise 80cm à rétrécir jusqu'à 60cm; Ø320; 24 lames.	1.060	1.282,60
Fraises à attache boulonnée pour MAK 17, MAK 17S			
*B20-29	69219072 Fraise 80cm à rétrécir jusqu'à 65cm; Ø350; 16 lames.	1.200	1.452,00
*B20-31	69219071 Fraise 80cm à rétrécir jusqu'à 65cm; Ø350; 20 lames.	1.230	1.488,30
Fraises à attache boulonnée pour MAK 18S			
*B20-67	69219074 Fraise 80cm à rétrécir jusqu'à 65cm; Ø350; 20 lames; à renvoi angulaire;	1.490	1.802,90
*B20-48	69219079 Fraise 90cm à rétrécir jusqu'à 65cm; Ø350; 16 lames; à renvoi angulaire.	1.690	2.044,90
* Les fraises dont le nr. Article a une croix sont livrées avec la roue de support en dotation.			
69210229	Kit pour rétrécir jusque 50cm les fraises C70-01, C70-04, B20-93, B20-95	130	157,30

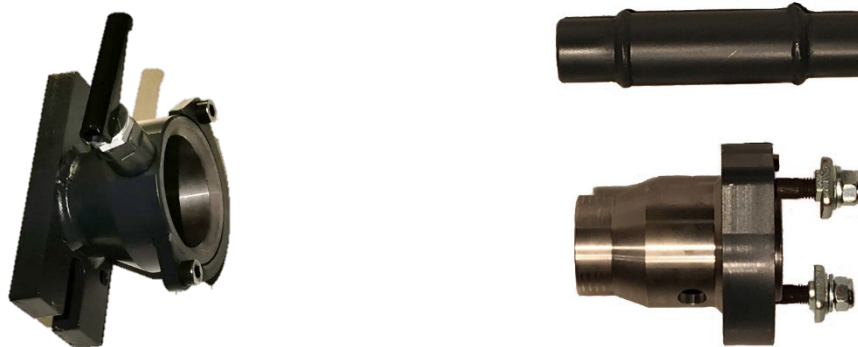

Si vous n'avez pas l'attache rapide MDS, commandez l'article ci-après:

Article nr.	Description	Hors TVA	TVA Incl.
B04-42N1B	Attache rapide MDS entre Bertolini MAK et fraise MAK.	705	853,95

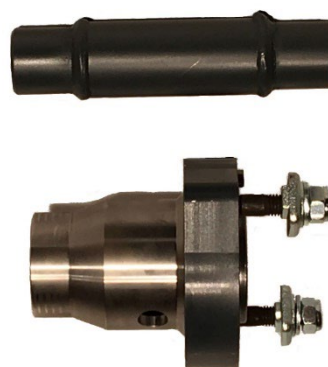

Si vous avez déjà l'attache rapide MDS, commandez l'article ci-après:

B04-41N1B	½ attache rapide MDS entre Bertolini MAK et fraise MAK, partie côté fraise.	495	598,95
-----------	---	-----	--------



C50-00

RAPIDO



C50-05

Article nr.	Description	Hors TVA	TVA Incl.
C50-00	Attache Rapido pour 405S - 407S - 413S (livré en dotation avec les fraises C70-03, C70-01, C70-04) Nécessaire pour e.a. balais, lames bull, etc.	120	145,20
C50-05	Attache Rapido pour MAK16, 17SL, 17S et 18S <ul style="list-style-type: none"> pour e.a. balais, lames bull, etc. 	180	217,80

**Accouplement entre
Bertolini MAK et fraise
inversée
Carbogreen et fraise
Goldoni Special**

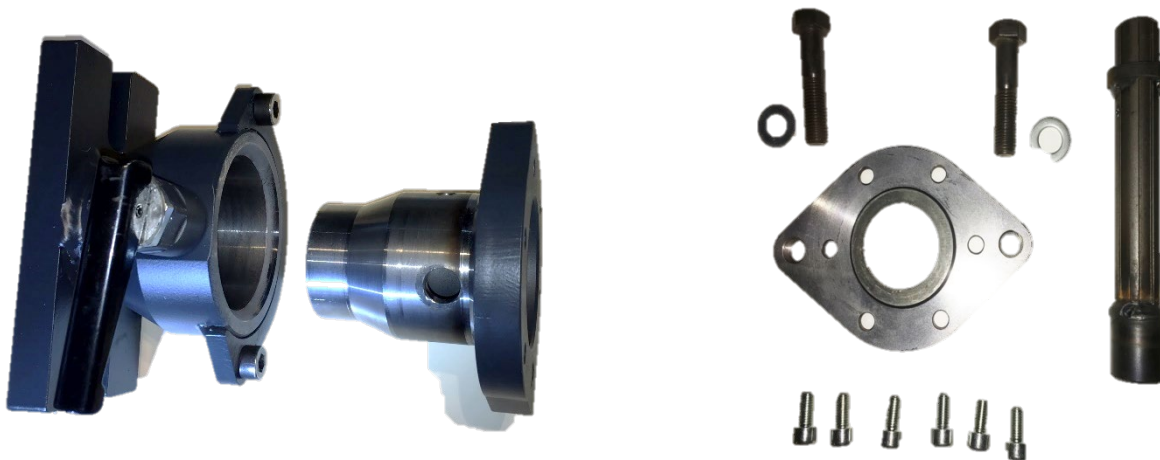

Si vous n'avez pas l'attache rapide MDS B16-41N1B, commandez l'article ci-après:

Article nr.	Description	Hors TVA	TVA Incl.
B15-42N1B	Attache rapide MDS entre Bertolini MAK et fraise inversée B15-10/20.	705	853,05



Si vous avez déjà l'attache rapide MDS B16-41N1B, commandez l'article ci-après:

B15-41N1B	Éléments pour attache rapide MDS entre Bertolini MAK et fraise inversée B15-10/20.	495	598,95
-----------	--	-----	--------



Article nr.	Description	Hors TVA	TVA Incl.
Roues pour Brik 3, Brik, Brik 1S			
B07-16	69209020A 1 jeu roues de traction; 400x8 (~380x93mm) (~diam x largeur)	230	278,30
Roues pour Brik 5S jusque 2018			
B07-28	69209110 1 jeu roues de traction; 400x8 (~380x93mm)	230	278,30
Roues pour Brik 5S à partir de 2019, KAM 5, KAM 7S, KAM 13S			
C07-8	69209025B 1 jeu roues de traction; 400x8 (~380x93mm)	220	266,20
C07-7	69209012A 1 jeu roues de traction; 16/6.50-8 (~380x150mm) (pour le montage C07-7 il faut les élargisseurs de 50mm 69209097)	220	266,20
C07-10	69209003B 1 jeu roues de traction; 500x10 réglable (~500x125mm)	360	435,60
C07-9	NOUVEAU 1 jeu roues traction larges/basses; 20x8.00-10 (~520x196mm) type pneu ballon/traction. Conviennent également pour MAK	660	798,60
69209094	1 jeu élargisseurs ; 50mm chacun (nécessaire pour C07-7)	60	72,60
69209097	1 jeu élargisseurs ; 130mm chacun pour jumeler C07-8	110	133,10
69209098	1 jeu élargisseurs ; 150mm chacun pour jumeler C07-10	110	133,10
Roues pour MAK16/17L/17, MAK 17SL, MAK17S			
C07-10	69209003B 1 jeu roues de traction; 500x10 réglable (~500x125mm)	360	435,60
B07-74	69209002B 1 jeu roues de traction; 500x12 réglable (~580x130mm)	410	496,10
B07-76	69200038B 1 jeu roues de traction; 6,5/80-12 réglable (~590x160mm)	550	665,50
<u>Roues jumelées Thai</u>			
B07-78	1 jeu intérieur de roues de traction; 600x12 (~640x160mm)	690	834,90
B07-20	1 jeu extérieur de roues de traction; 600x12 (~640x160mm)	690	834,90
<u>Pneus ballon à profil agraire</u>			
C07-9	1 jeu roues traction larges/basses; 20x8.00-10 (~520x196mm)	660	798,60
B07-65	1 jeu de roues 23x8.50-12 (~550x200mm)	780	943,80
B07-66	1 jeu de roues 23x10.50-12 (~550x250mm)	820	992,20
B07-67	1 jeu de roues 26x12.00-12 (~620x290mm)	1.480	1.790,80
69209095	1 jeu élargisseurs; largeur 95mm chacun **(Mak17&18 Ø50)	110	133,10
L0059500	1 jeu élargisseurs réglables avec goupille **(")	240	290,40
69209105	1 jeu élargisseurs réglables par vis **(")	430	520,30
Roues pour MAK 18S			
B07-76	*B07-10 1 jeu roues de traction; 6,5/80-12 réglable (~590x160mm)	550	665,50
B07-1	69209013 1 jeu roues de traction ; 6,5/80-15 réglable (~650x160)	900	1.098,80
B07-2	1 jeu roues de traction; 6,5x16 (pour charrue) (~740x160mm)	1.365	1.651,65
<u>Roues jumelées Thai</u>			
B07-18A	*B07-18 1 jeu intérieur de roues de traction; 600x12 (~640x160mm)	690	834,90
B07-20	1 jeu extérieur de roues de traction; 600x12 (~640x160mm)	690	834,90
<u>Pneus ballon à profil agraire</u>			
C07-9	1 jeu roues traction larges/basses; 20x8.00-10 (~520x196mm)	660	798,60
B07-55A	*B07-55 1 jeu de roues 23x8.50-12 (~550x200mm)	780	943,80
B07-57A	*B07-57 1 jeu de roues 23x10.50-12 (~550x250mm)	820	992,20
B07-62A	*B07-62 1 jeu de roues 26x12.00-12 (~620x290mm)	1.480	1.790,80
*D'application pour modèles MAK18 jusque ~2018 avec arbre Ø65mm. Même prix.			

Équipement complet

Vous trouverez ici quelques équipements complets que nous avons rassemblés à titre d'exemple.

Désherbeuse motorisée 11,5ch 62 ou 84 cm	Page 174
Herse rotative motorisée 11,5ch 62 ou 80 cm et fraise 80 cm	Page 175
Rouleau moteur 5,7ch 94 cm	Page 176
Bertolini 401S 4,8ch avec fraise 50cm	Page 177
Bertolini 401S 4,8ch avec barre de coupe 97cm et fraise 50cm	Page 178
Bertolini 407S 7ch avec barre de coupe 97cm et fraise 70cm	Page 178
Dunsch 420 MF 11,5ch avec barre de coupe 117cm et fraise 80cm	Page 179
Bertolini 417S 14ch avec barre de coupe 132cm et fraise 80cm	Page 179
Bertolini 418S 14 ch avec barre de coupe 132cm et	Page 180
Bertolini 413S 10,7ch avec herse rotative 62cm et fraise 80cm	Page 181
Bertolini 417S 14ch avec herse rotative 84cm et fraise 80cm	Page 182
Bertolini 417S 11ch diesel, herse rotative 107 cm, semeur, fraise 80 cm	Page 183
Bertolini MAK 17GE 48Volt 10-20kW, Herse rotative et semoir 130cm, fraise 80cm	Page 184
Enfouisseur – fraise inversée 75cm avec Bertolini 417S 14ch	Page 185
Enfouisseur – fraise inversée 75cm avec Bertolini 418S 18ch	Page 186
Bertolini 418S 18ch avec herse rotative 107cm et fraise 80cm	Page 187
Bertolini 418S 14ch avec herse rotative 130cm, semeur, fraise 90cm	Page 188

Actions

Ces promotions présentent également des équipements complets, les prix promotionnels ne sont valables que dans les périodes précisées et rien ne peut être modifié dans le paquet

Bertolini Brik 5S 6.8ch avec fraise 70cm	Page 189 – 190
Bertolini KAM 7S 7ch avec fraise 70cm	Page 191 – 192
Bertolini KAM 13S 10,7ch avec fraise 80cm	Page 193 – 194
Bertolini MAK 17S 11,7ch avec fraise 70cm	Page 195 – 196
Bertolini MAK 18S 18ch avec fraise 80cm	Page 197 – 198



Le désherbeuse automoteur de Gamo est la solution idéale pour désherber et niveler les surfaces semi-pavées telles que les coquillages, la dolomite, le gravier ou le sable et les chemins forestiers. Une minime profondeur de travail est possible grâce au réglage en continu des rotors. En conséquence, aucun changement de structure ne se produit dans la couche sous-jacente.

- Standard: plaque de nivellement et réglage rapide de la profondeur de travail.

Article nr.	description	Hors TVA	TVA Incl.
D20-58G	Largeur de travail 60 cm, vitesses 1,2 / 3,1 / 4,5 km/h et inverseur. Roues 500.10 Poignée réglable avec anti-vibration. Moteur essence 4 temps 11,5 ch démarrage manuel	6.160	7.453,60
D20-58H	D20-58G mais largeur de travail 84cm et équipé de roues extra larges 10" 20x8.00-10 (~520x196mm)	7.300	8.833,00



Article nr.	description	Hors TVA	TVA Incl.
D20-58J	Herse rotative largeur de travail 62 cm, total 80 cm. Fraise 80cm avec roue de support Roues 5.00-10. Contrepoids. Vitesses 1,2 / 3,1 / 4,5 km/h et inverseur. Guidon réglable avec anti-vib. Moteur essence 4 temps 11,5 ch démarrage manuel	7.605	9.202,05
D20-58K	Herse rotative largeur de travail 84 cm, total 98 - 102 cm. Fraise 80cm avec roue de support Roues 5.00-10. Contrepoids Vitesses 1,2 / 3,1 / 4,5 km/h et inverseur. Guidon réglable avec anti-vib. Moteur essence 4 temps 11,5 ch démarrage manuel	8.075	9.770,75



B20-72W

Le rouleau motorisé automoteur de Gamo est la solution idéale pour compacter les sols broyés.

Article nr.	description	Hors TVA	TVA Incl.
B20-72W	Rouleau moteur 095S ; Moteur Emak K800 5,7PK Démarreur à rappel automatique Vitesses : 1 avant et 1 arrière Vitesse de roulement maximale en marche avant 6,6 km/h et en marche arrière 2,7 km/h Jeu de rouleaux 94 cm, Ø22 cm, avec raccord rapide Rouleau arrière 20 cm, Ø22 cm, avec réglage en hauteur Poids total 93 kg	2.290	2.770,90
B20-76W	Rouleau moteur 105S ; Moteur Emak K800 5,7 CV démarrage à rappel automatique Vitesse de roulement maximale en marche avant en 1 ^{ère} 3,43 km/h, en 2 ^{ème} 4,71 km/h et en marche arrière 2,57 km/h Jeu de rouleaux 94 cm, Ø22 cm, avec raccord rapide Rouleau arrière 20 cm, Ø22 cm, avec réglage hauteur Poids total 110 kg	2.380	2.879,80
B20-77W	Rouleau moteur 118 ; Moteur Emak K900 H 7 CV démarrage à rappel automatique Vitesse de roulement maximale en marche avant en 1 ^{ère} 3 km/h, en 2 ^{ème} 5,2 km/h et en marche arrière 2,2 km/h Jeu de rouleaux 94 cm, Ø27 cm, avec raccord rapide Rouleau arrière 20 cm, Ø27 cm, avec réglage hauteur Poids total 127 kg	2.855	3.454,55



Article nr.	description	Hors TVA	TVA Incl.
BT20-43	401S; Moteur à essence Emak K800H OHV, 5,7pk – 182 cc	1.700	2.057,00
B07-16	1 paire de roues ; 400x8 (Ø38x9,3cm)	230	278,30
B20-46	Fraise 50cm réglable à 35cm ; Ø280 ; 12 couteaux	600	726,00
B20-43S	Bertolini 401S avec roues 400x8 et fraise 50 cm	2.530	3.061,30



Article nr.	Description	Hors TVA	TVA Incl.
BT20-45	Brik 1S; Moteur essence Honda GX160, 4,8pk – 163 cc	1.860	2.250,60
B07-16	1 jeu de roues 400x8 (Ø38x9,3cm)	230	278,30
B20-46	Fraise 50cm rétrécible jusqu'à 35cm; Ø280; 12 lames	600	726,00
C09-51	Entrainement à mouvement simple, en bain d'huile, pour Brik 1S	660	798,60
C09-60	Barre Garden 3 de 97cm	440	532,40
BT20-45M	Brik 1S Honda avec barre faucheuse 97cm et fraise 50cm	3.790	4.585,90



Article nr.	Description	Hors TVA	TVA Incl.
407S barre faucheuse 97cm et fraise 70cm			
BT21-62	KAM 7S; Moteur essence Emak K9000H 7pk, démarrage manuel	2.610	3.158,10
C07-9	1 jeu de roues basses 20x8.00-10 (~520x196mm)	660	798,60
C70-01	Fraise 70 cm avec attache Rapido C50-00	920	1.113,20
C09-52	Entrainement à mouvement simple en bain d'huile, il faut C50-00	660	798,60
C09-60	Barre faucheuse Garden 3 de 97 cm	440	532,40
BT21-62M	KAM 7S Emak avec barre faucheuse 97cm et fraise 50cm	5.290	6.400,90



Article nr.	Description	Hors TVA	TVA Incl.
D20-58	Motoculteur Dunsch DU420MF, moteur essence 11,5ch, dém manuel	2.200	2.662,00
D20-29	Fraise 80 cm	700	847,00
D50-00	Attache rapide pour fraise, nécessaire pour barre faucheuse	175	211,75
C09-59	Entrainement double en bain d'huile, pour Dunsch	1.045	1.264,45
C09-69	Barre à coupe double de 117cm	950	1.149,50
D20-58M	Équipement complet comme décrit ci-dessus	5.070	6.134,70



Article nr.	Description	Hors TVA	TVA Incl.
MAK17S avec barre 132cm et barre 80cm			
B20-34	MAK 17S; Moteur essence Kohler CH440, 14ch	6.330	7.659,30
C07-9	1 jeu de roues basses 20x8.00-10 (~520x196mm)	660	798,60
B20-29	Fraise 80cm rétrécible jusque 65cm; Ø350; 16 lames.	1.200	1.452,00
C09-54	Entrainement double en bain d'huile, pour Bertolini MAK	1.160	1.403,60
C09-65	Barre à coupe double de 132cm	1.065	1.288,65
B20-34M	Équipement complet comme décrit ci-dessus	10.415	12.602,15



La barre de coupe à double effet de Losi est le partenaire idéal pour la tonte professionnelle :

- Grande capacité de coupe grâce à 2 lames mobiles à longue course permettant 4 coupes par rang.
- Une vitesse de travail élevée est également possible à faible régime de prise de force.
- Peu d'entretien et longue durée de vie. Pousoirs à lame oscillante, entraînement à bain d'huile.
- Peu ou pas de vibrations car les lames travaillent les unes contre les autres.

La MAK18S est la machine haut de gamme de Bertolini avec un grand embrayage. Cette machine peut être utilisée à bien d'autres fins grâce au guidon réversible et à l'inverseur. Grâce à ses freins plus lourds et à ses boîtes de vitesses plus lourdes, il peut facilement accomplir n'importe quel travail. Pensez à la herse rotative, au désherbeur, au cultivateur à bêcher ou aux outils à entraînement frontal tels que la barre de coupe, la brosse, etc.

- Moteur Kohler essence monocylindre, démarrage électrique.
- Embrayage monodisque à sec, transmission à bain d'huile complet.
- Réducteurs de roue robustes intégrées.
- Vitesses : 4 en marche avant et 1 en marche arrière (*dans les deux sens*).
- Freins lourds indépendants et différentiel verrouillable : facilitent la direction.
- Le guidon peut être tourné latéralement de 180° et est réglable en hauteur.
- Prise de force : commutable en deux vitesses, 540 et 900 tr/min
- Porte-poids optionnel
- Poids 451,5 kg avec herse électrique, roues et contrepoids
- Sécurité:

- Tous les entraînements sont désactivés lorsque les leviers de la barre sont relâchés.
- Arrêt automatique de la prise de force lorsque la marche arrière est engagée.

Article nr.	Description	Hors TVA	TVA Incl.
BT20-15	418S; moteur essence Kohler CH440 14ch dém. Electr.	6.580	7.961,80
B07-18A	Jeu de roue interne Ø64cm x 16cm	690	834,90
B07-20	Jeu de roue externe Ø64cm x 16cm	690	834,90
C09-55	Entraînement pour barre faucheuse double	1.045	1.264,45
C50-05	Attache rapido pour MAK16, 17SL, 17S en 18S	180	217,80
C09-65	Barre faucheuse double de 132 cm	1.065	1.288,65
	Composition roues jumelées et barre faucheuse	10.250	12.402,50
B09-30	Râteau faneur Miky 140 cm	4.800	5.808,00
	Composition roues jumelées, barre, râteau faneur	15.050	18.210,50



Les 413S sont des machines solides semi-professionnelles polyvalentes. La machine est équipée d'un moteur à essence Honda ou un moteur diesel Emak.

Ceux-ci sont connus pour leur qualité, économie et sont silencieux et bien balancés.

Tous les accessoires du KAM 13S sont attachés par attache rapide « Rapido ».

- Moteur à essence à démarrage manuel ou moteur diesel à démarrage électrique.
- Embrayage multidisque à sec, transmission complètement en bain d'huile.
- 6 vitesses : 3 avant et 3 arrière.
- Freins à tambour indépendants, différentiel avec blocage.
- Guidon orientable de 180° latéralement et réglable en hauteur.
- Prise de force: indépendante à 973 T/min. Le sens de rotation est toujours à droite, en position pour fraiser aussi bien qu'en position pour tondre.
- Poids 282,5kg en version comme ci-après avec herse rotative, roues et contrepoids
- Sécurité :
 - au moment où on lâche les leviers sur le guidon tout entrainement s'arrête.
 - Impossible d'enclencher la marche arrière si l'entrainement de fraise est enclenché.

Article nr.	Description	Hors TVA	TVA Incl.
BT21-61	KAM 13S moteur Honda GX340 essence 10,7ch	3.490	4.222,90
B16-2S	Herse rotative GAMO largeur de travail 62cm, 10 dents. Largeur du rouleau 72cm, largeur totale 80cm.	3.080	3.726,80
B16-40NR2	Attache GAMO herse rotative – BERTOLINI KAM	300	363,00
B03-37	Support de contrepoids	270	326,70
B03-27 + B03-21	1 Entrepoids de 40cm + 1 contrepoids de 30cm	410	496,10
C07-9	1 jeu de roues larges/basses; 20x8.00-10 (~520x196mm) type pneu ballon / traction.	660	798,60
C70-04	Fraise 80cm rétrécible à 70 et 60cm; Ø320; 24 lames. Attache Rapido inclus, nécessaire pour herse rotative	970	1.173,70

Équipé comme décrit ci-dessus avec herse de 62cm, fraise de 80cm, roues, attache, contrepoids

BT21-61K	KAM 13S Honda GX340, herse rotative 62cm, fraise 70cm.	9.180	11.107,80
----------	--	-------	-----------



Le 417SL est une machine professionnelle, qui peut être utilisée à bien d'autres fins grâce au guidon réversible et à l'inverseur. Pensez à une herse rotative, une désherbeuse, une bêche rotative et tous les outils frontaux tels que barre de coupe, brosse, etc. La machine est équipée d'un moteur à essence.

- Moteur essence Kohler 14ch.
- Embrayage multidisque à sec.
- Transmission en bain d'huile. Réducteurs à portales semi-intégrés.
- Vitesses : 4 avant et 1 arrière (dans les deux sens).
- Des freins indépendants assistent la direction. Différentiel avec blocage.
- Guidon orientable latéralement à 180° et réglable en hauteur.
- Prise de force : à deux vitesses, 540 et 900 tr/min.
- Largeur la plus étroite 45 cm. Taille maximale des roues 600x12.
- Poids 368kg avec herse rotative, roues et contrepoids.
- Sécurité:

- o Toutes les transmissions sont désengagées lorsque les leviers de direction sont relâchés.
- o Désengagement automatique de la prise de force lorsque la marche arrière est engagée.

Article nr.	Description	Hors TVA	TVA Incl.
BT20-34	Bertolini 417S; Moteur essence Kohler CH440, démarrage électrique 14ch	5.900	7.139,00
B07-66	Jeu de pneus ballon / traction Ø55cm x 25cm	820	992,20
B16-3S	Gamo herse rotative 84 cm largeur de travail, 14 dents Largeur de travail du rouleau 94cm, largeur totale 102 cm	3.550	4.295,50
B16-40N1	Attache entre Bertolini MAK et herse rotative Gamo	235	284,35
B03-38	Support de contrepoids	420	508,20
B03-26+ B03-20	Entrepoids 30cm 25,5kg + contrepoids 25cm 20kg	375	453,75
B20-29	Fraise Bertolini de 80cm, cercle lames Ø35cm; 16 lames.	1.200	1.452,00
Machine équipée comme ci-dessus			
BT20-34K	MAK17S avec herse rotative de 84cm en fraise de 80cm	12.500	15.125,00

Le 417S est une machine professionnelle dotée d'un grand embrayage, qui peut être utilisée à encore plus d'usages grâce au guidon réversible et à l'inverseur. Cela comprend une herse rotative, désherbeuse, bêche et des outils à entraînement frontal tels que la barre de coupe, la brosse, etc.

- Moteur diesel ou essence refroidi par air ; démarrage électrique.
- Embrayage monodisque à sec, transmission en bain d'huile complet.
- Vitesses : 4 vitesses avant et 1 marche arrière (dans les deux sens).
- Réducteurs de roues à portique semi-intégrés : plus de garde au sol.
- Des freins indépendants facilitent la direction. Différentiel avec blocage.
- Le guidon peut pivoter latéralement à 180° et est réglable en hauteur.
- PDF : commutable en deux vitesses, 540 et 900 tr/min.
- B20-34 et B20-36 sont fournis avec les supports de poids B03-38 et B03-38V
- Taille maximale des roues 600x12.
- Poids ~250kg avec roues et cultivateur.
- Sécurité:
 - Tous les entraînements sont désactivés lorsque les leviers de direction sont relâchés
 - Désengagement automatique de la prise de force lorsque la marche arrière est engagée

Article nr.	Description	Hors TVA	TVA Incl.
B20-88	417 S ; Moteur diesel Lombardini/Kohler 15LD440 11cv démarrage électrique	7.010	8.482,10
B07-66	1 paire de roues 23x10,50-12 (550x250mm) pneu ballon	820	992,20
B20-29	Fraise 80cm réglable à 65cm ; Ø350 ; 16 couteaux	1.200	1.452,00
B04-41N1B	½ Raccord rapide pour fraise	495	598,95
B16-4S	Herse rotative 100cm largeur de travail 107cm (total 127cm)	3.990	4.827,90
B16-41N1B	Attache rapide pour herse rotative	525	635,25
B03-29	Support de poids pour MAK16 et MAK17S diesel 15LD440	270	326,70
B03-26	Poids intermédiaire 30 cm (25,5 kg) (pas nécessaire si le client prend le kit de semences et laisse le kit de semences installé)	225	272,25
B03-21	Poids avant 30 cm (23 kg)	170	205,70
BT20-88S	Composition totale comme décrit ci-dessus	14.705	17.793,05
G03-47	Semoir 100 cm	2.120	2.565,20
B03-27	Poids intermédiaire 40 cm	240	290,40
BT20-88SZ	Total pour B20-88S plus semoir et poids supplémentaire	17.065	20.648,65



417GE roues jumelées herse et semoir 130cm, fraise 80cm



Le MAK 17GE est une machine professionnelle, qui peut être utilisée à encore plus d'usages grâce au guidon réversible et à l'inversion automatique du sens de rotation du moteur. Cela comprend une herse rotative, un coupe-herbe, un coupe-herbe rotatif et tous les outils à traction avant tels que la barre de coupe, la brosse, etc. La machine est équipée d'un moteur à essence.

- Moteur électrique refroidi par air. Batterie 48V 100 Ah Garantie 5 ans sur la batterie
- Embrayage à sec avec grand disque.
- Transmission en bain d'huile complet. Réducteurs à portique semi-encastés.
- Vitesses : 4 avant et 1 arrière (dans les deux sens). Levier central.
- Des freins indépendants facilitent la direction. Différentiel avec blocage.
- Le guidon peut pivoter latéralement à 180° et est réglable en hauteur.
- Fourni en standard avec support de poids et chargeur 25A
- PDF : commutable en deux vitesses, 540 et 900 tr/min.
- Poids 368kg avec herse rotative, roues et contrepoids.
- Sécurité:

- o Tous les entraînements sont désactivés lorsque les leviers de direction sont relâchés.
- o Désengagement automatique de la prise de force lorsque la marche arrière est engagée.

Pour les accessoires, voir le chapitre. Accessoires à deux roues.

Article nr.	Description	Hors TVA	TVA Incl.
BT20-34E48V	Bertolini 417GE ; Moteur électrique 48 V, puissance nominale 10 kW, crête 20 kW	19.200	23.232,00
B07-78	1 paire de roues de traction intérieures 600x12	690	834,90
B07-20	1 paire de roues de traction extérieures 600x12	690	834,90
B16-5S	Herse rotative 130 cm de largeur de travail, rouleau 140 cm, 22 dents	4.450	5.384,50
G03-48	Kit de semis 130 cm inox	2.260	2.734,60
B16-41N1B	Attache rapide entre Bertolini 417/418 et herse rotative Gamo	525	635,25
B03-27+ B03-22	Poids intermédiaire 40 cm 33,5 kg + Poids avant 40 cm 31 kg	460	556,60
B20-29	Fraise Bertolini 80cm, cercle de couteau Ø35cm ; 16 couteaux.	1.200	1.452,00

Machine équipée comme ci-dessus d'une herse rotative et d'un fraise

B20-34EL	417GE avec herse rotative 130 cm et fraise 80 cm	29.475	35.664,75
----------	--	--------	-----------



ROTADAIRON® STM 75



Ce préparateur de sols et enfouisseur de pierres convient pour enfouir pierres, débris, herbes. En même temps le sol est nivelé et compacté par le rouleau tramé. On obtient ainsi une couche supérieure fine et nivelée qui convient, par exemple, à l'ensemencement du gazon.

- Transmission à limiteur de couple intégré pour l'entraînement par chaîne latérale bain d'huile.
- Combinaison de l'arbre de fraisage, de la plaque de nivellement et du rouleau tramé.
- Profondeur de travail 14 cm. Diamètre du rotor 40 cm.
- Contrôle de la profondeur avec réglage rapide via le rouleau tramé.
- Vitesse d'avancement de 0,8 à 1,5 km/h
- Vitesse de la prise de force de 540T/min à 900T/min.

Article nr.	Description	Hors TVA	TVA Incl.
BT20-34	417S; Moteur essence Kohler CH440, 1 cylindre, soupapes en tête • Alésage x Course 89x69mm ; Cylindrée 429cc • 14 ch, 10,5 kW à 3.600 tr/min ; 30,8 Nm à 2.800 tr/min	5.910	7.151,10
B15-01	Enfouisseuse 75cm de largeur de travail (largeur totale 95cm).	7.950	9.619,50
B07-66	1 jeu de roues 600x12 Tai (~640x160mm)	690	834,90
B03-22	Contrepoids 40cm (31kg)	220	266,20
B03-27	Entrepoids 40cm (33,5kg)	240	290,40
B03-38	Support contrepoids	420	508,20
B20-34R	Équipement complet comme décrit ci-dessus	15.430	18.670,30

(L'expérience montre que cette combinaison fonctionne mieux avec les pneus agricoles Tai 600x12)

ROTADAIRON® STM 75



Ce préparateur de sols et enfouisseur de pierres convient pour enfouir pierres, débris, herbes. En même temps le sol est nivelé et compacté par le rouleau tramé. On obtient ainsi une couche supérieure fine et nivelée qui convient, par exemple, à l'ensemencement du gazon.

- Transmission à limiteur de couple intégré pour l'entraînement par chaîne latérale bain d'huile.
- Combinaison de l'arbre de fraisage, de la plaque de nivellement et du rouleau tramé.
- Profondeur de travail 14 cm. Diamètre du rotor 40 cm.
- Contrôle de la profondeur avec réglage rapide via le rouleau tramé.
- Vitesse d'avancement de 0,8 à 1,5 km/h
- Vitesse de la prise de force de 540T/min à 900T/min.

Article nr.	Description	Hors TVA	TVA Incl.
BT20-83	418S; Moteur essence B&S Vanguard bicylindre en V Lubrification sous pression, filtre à huile, cylindres en fonte, soupapes en tête <ul style="list-style-type: none"> • Alésage x Course 71,9 x 70,1 mm; Cylindrée 570cc • 18ch, 13,4kW @3.600 omw/min; 40Nm. 	8.430	10.200,30
B15-01	Enfouisseuse 75cm de largeur de travail (largeur totale 95cm).	7.950	9.619,50
B07-57A	1 jeu de roues 600x12 Tai (~640x160mm)	690	834,90
B03-22	Contrepoids 40cm (31kg)	220	266,20
B03-27	Entrepoids 40cm (33,5kg)	240	290,40
B03-38V	Support contrepoids	420	508,20
B20-83R	Équipement complet comme décrit ci-dessus	17.950	21.719,50

(L'expérience montre que cette combinaison fonctionne mieux avec les pneus agricoles Tai 600x12)



MAK18S est la machine « top » de Bertolini. Avec à son embrayage surdimensionné, ses freins et ses réducteurs plus importants elle peut faire n'importe quel travail. Grâce à son guidon inversible et son inverseur de marches incorporé elle est polyvalente. Pensez à la herse rotative, la désherbeuse, la bêche et tous les accessoires frontaux pour tondre, balayer etc.

- Moteur essence B&S Vanguard bicylindre 18ch, démarrage électrique
- Embrayage monodisque à sec, transmission complètement en bain d'huile.
- Réducteurs de roue surdimensionnés incorporés.
- Vitesses : 4 vitesses avant et 1 vitesse arrière (*dans les deux sens*).
- Freins indépendants surdimensionnés pour aider la guide et différentiel à blocage.
- Guidon orientable latéralement de 180° et réglable en hauteur.
- Prise de force : à deux vitesses de rotation, 540 et 900 tours/min
- Support de contrepoids optionnel
- Poids 451,5 kg avec herse rotative, roues et contrepoids
- Sécurité :
 - Au moment où on lâche les leviers sur le guidon tout entraînement s'arrête.
 - Désactivation de la prise de force à l'enclenchement de la marche arrière.

Article nr.	Description	Hors TVA	TVA Incl.
BT20-83	Bertolini MAK18S; Moteur essence B&S Vanguard bicylindre, démarrage électrique et manuel. 18ch, 13,4kW, 570cc.	8.430	10.200,30
B07-18A	Jeu de roues intérieures Ø64cm x 16cm	690	834,90
B07-20	Jeu de roues extérieures Ø64cm x 16cm	690	834,90
B16-4S	Herse rotative Gamo, 107cm largeur de travail, 18 dents Largeur de travail du rouleau 117cm, largeur totale 127 cm	3.990	4.827,90
B16-41N1B	Attache rapide entre Bertolini MAK et herse rotative Gamo	525	635,25
B03-27+ B03-21	Entrepoids 40cm 33.5kg + contrepoids 30cm 23kg	410	496,10
B03-38V	Support contrepoids	420	508,20
B20-67	Fraise Bertolini 80cm, cercle lames Ø35cm; 20 lames; à renvoi angulaire	1.490	1.802,90
Machine comme décrit ci-dessus avec herse rotative et fraise			
BT20-83K	MAK 18S bicylindre 18ch, herse rotative 107cm et fraise 80cm	16.645	20.140,45

La 418S est la machine haut de gamme de Bertolini avec un grand embrayage, qui peut être utilisée à encore plus d'ins grâce au guidon réversible et à l'interrupteur de recul. Grâce à ses freins plus lourds et à ses boîtes de vitesses plus lourdes, il peut effectuer n'importe quel travail avec facilité. Pensez à la herse rotative, au désherbeur, au coupe-bêche ou aux outils à entraînement frontal tels que la barre de coupe, la brosse, etc.

- Embrayage monodisque à sec, transmission à bain d'huile complet.
- Roues dentées robustes intégrées.
- Vitesses : 4 en marche avant et 1 en marche arrière (*dans les deux sens*).
- Freins lourds indépendants et différentiel verrouillable : facilitent la direction.
- Le guidon peut pivoter latéralement de 180° et est réglable en hauteur.
- Prise de force : commutable en deux vitesses, 540 et 900 tr/min
- Porte-poids inclus
- Taille maximale de la roue 650x16, poids ~ 270 kg avec roues et couteau.
- Sécurité:
 - Tous les entraînements sont désactivés lorsque les leviers de direction sont relâchés.
 - Arrêt automatique de l'arbre de prise de force lorsque en marche arrière

Article nr.	Description	Hors TVA	TVA Incl.
B20-15	MAK 18S ; Moteur essence Kohler CH440 14cv dém	6.580	7.961,80
B07-18A	1 paire de roues de traction intérieures ; 600x12	690	834,90
B07-20	1 paire de roues de traction extérieures ; 600x12 pour jumeler	690	834,90
B20-48	Fraise 90cm 16 couteaux de large ; avec accouplement	1.690	2.044,90
B04-41N1B	½ Raccord rapide pour fraise	495	598,95
B16-5S	Herse rotative 130cm largeur de travail 130cm (total 150cm)	4.450	5.384,50
B16-41N1B	Raccord rapide Bertolini MAK16,17SL, 17S,18S pour herse	525	635,25
B03-27	Poids intermédiaire 40cm (25,5kg) 2 pièces soit 240€ x 2,	480	580,80
B03-38	Support contrepoids	420	508,20
B20-15S	Composition totale comme décrit ci-dessus	16.020	19.384,20
	Équipement supplémentaire pour semer avec herse rotative		
G03-48	Kit de semis 130 cm	2.260	2.734,60
B03-21	Poids avant 30 cm	170	205,70
B20-15SZ	Total pour B20-15S plus kit de semences et poids	18.450	22.234,50



405S est le grand frère du 401S. Plus de puissance et plus de vitesses.
C'est une machine semi-professionnelle utilisable pour plusieurs emplois.

- Moteur diesel, démarreur manuel à rappel automatique ou à démarrage électrique.
- 2 Vitesses avant, 2 vitesses arrière.
- Embrayage multidisque à sec.
- Guidon antivib, orientable latéralement et en hauteur. Rotation à 180° pour entraîner les outils avant tels que la barre de coupe et la tondeuse à fléaux.
- Transmission complètement en bain d'huile.
- Sécurité :
 - au moment où on lâche les leviers sur le guidon tout entrainement s'arrête.
 - Impossible d'enclencher la marche arrière si l'entrainement de fraise est enclenché.

Pour accessoires voir Chapitre Accessoires motoculteur.

Article nr.	Description	Hors TVA	TVA Incl.
BT21-40	405S, Moteur Diesel Emak K7000HD 6,5ch démarrage manuel <ul style="list-style-type: none"> • Machine de base sans fraise, sans roues 	2.370	2.876,70
C07-9	1 jeu roues traction larges/basses; 20x8.00-10 (~520x196mm) type pneu ballon/traction. Convient également pour MAK	660	798,60
C70-01	Fraise 70cm à rétrécir jusqu'à 60cm; Ø320; 20 lames.	780	943,80

Equipé de fraise et roues comme ci-dessus. Prix standard :

BT21-40S	405S avec roues et fraise	3.810	4.610,10
----------	----------------------------------	-------	----------

Action équipée de fraise et roues, Prix action valable jusqu'à épuisement du stock

BT21-40S	405S avec roues et fraise	3.600	4.356,00
----------	----------------------------------	-------	----------





Le 407S est une machine solide semi-professionnelle polyvalente. La machine est équipée d'un moteur à essence Emak. Ceux-ci sont connus pour leur qualité, économie silence et balance.

- Moteur à essence à démarrage manuel
- Embrayage multidisque à sec, transmission complètement en bain d'huile.
- 4 Vitesses : 2 avant et 2 arrière.
- Freins à tambour indépendants, différentiel avec blocage.
- Guidon orientable de 180° latéralement et réglable en hauteur.
- Prise de force : Indépendant à 973 T/min. Le sens de rotation de la prise de force est en sens horaire pour fraiser et pour barre faucheuse.
- Taille max des roues 400x10
- Poids 142kg en version comme ci-après avec roues et fraise.
- Sécurité :
 - au moment où on lâche les leviers sur le guidon tout entrainement s'arrête.
 - Impossible d'enclencher la marche arrière si l'entrainement de fraise est enclenché.

Pour accessoires voir Chapitre Accessoires motoculteur

Article nr.	Description	Hors TVA	TVA Incl.
BT21-55	KAM 7S; Moteur Essence Honda GX <ul style="list-style-type: none"> • Machine de base sans fraise, sans roues • Démarrage manuel 7ch – 252cc	2.840	3.436,40
C07-9	1 jeu roues traction larges/basses; 20x8.00-10 (~520x196mm) type pneu ballon/traction.	660	798,60
C70-01	Fraise 70cm à rétrécir jusqu'à 60cm; Ø320; 20 lames.	920	1.113,20

Équipé comme ci-dessus avec fraise et roues C07-9. Prix standard.

BT21-55S		4.420	5.348,20
----------	--	-------	----------

Prix action, Équipé comme ci-dessus avec fraise et roues C07-9, valable jusqu'au 30 décembre 2023 ou jusqu'à épuisement des stocks.

B21-55S		3.980	4.815,40
---------	--	-------	----------



ACTION₁

Les 413S sont des machines solides semi-professionnelles polyvalentes. La machine est équipée d'un moteur à essence Honda ou un moteur diesel Emak.

Ceux-ci sont connus pour leur qualité, économie et sont silencieux et bien balancés.

Tous les accessoires du 413S sont attachés par attache rapide « Rapido ».

- Moteur diesel Kohler KD15 440 11ch 441cc à démarrage électrique.
- Embrayage multidisque à sec, transmission complètement en bain d'huile.
- 6 vitesses : 3 avant et 3 arrière.
- Freins à tambour indépendants, différentiel avec blocage.
- Guidon orientable de 180° latéralement et réglable en hauteur.
- Prise de force: indépendante à 973 T/min. Le sens de rotation est toujours à droite, en position pour fraiser aussi bien qu'en position pour tondre.
- Poids ~130kg en version comme ci-après avec roues et fraise.
- Sécurité :
 - au moment où on lâche les leviers sur le guidon tout entrainement s'arrête.
 - Impossible d'enclencher la marche arrière si l'entrainement de fraise est enclenché.

Pour accessoires voir Chapitre Accessoires motoculteur

Article nr.	Description	Hors TVA	TVA Incl.
BT21-59	413S; moteur Moteur diesel Kohler KD15 440 11ch 441cc démarrage électrique. Alésage x Course 86x76mm 7,5kW@3.600 tours/min 24.5Nm @2.400 tours/min Machine de base sans fraise, sans roues.	5.205	6.298,05
C07-9	1 jeu roues traction larges/basses; 20x8.00-10 (~520x196mm) type pneu ballon/traction.	660	798,60
C70-04	Fraise 80cm à rétrécir jusqu'à 70cm et 60cm; Ø320; 24 lames. Attache Rapido inclus	970	1.173,70

Équipé comme ci-dessus avec fraise et roues C07-9. Prix standard.

B21-59S		6.835	8.270,35
---------	--	-------	----------

Prix action, Équipé comme ci-dessus avec fraise et roues C07-9, valable jusqu'à épuisement des stocks.

BT21-59S		6.300	7.623,00
----------	--	-------	----------



ACTION₂

Les 413S sont des machines solides semi-professionnelles polyvalentes. La machine est équipée d'un moteur à essence Honda ou un moteur diesel Emak.

Ceux-ci sont connus pour leur qualité, économie et sont silencieux et bien balancés.

Tous les accessoires du 413S sont attachés par attache rapide « Rapido ».

- Moteur essence Honda GX340 10,7pk 389cc à démarrage manuel.
- Embrayage multidisque à sec, transmission complètement en bain d'huile.
- 6 vitesses : 3 avant et 3 arrière.
- Freins à tambour indépendants, différentiel avec blocage.
- Guidon orientable de 180° latéralement et réglable en hauteur.
- Prise de force: indépendante à 973 T/min. Le sens de rotation est toujours à droite, en position pour fraiser aussi bien qu'en position pour tondre.
- Poids ~130kg en version comme ci-après avec roues et fraise.
- Sécurité :
 - au moment où on lâche les leviers sur le guidon tout entrainement s'arrête.
 - Impossible d'enclencher la marche arrière si l'entrainement de fraise est enclenché.

Pour accessoires voir Chapitre Accessoires motoculteur

Article nr.	Description	Hors TVA	TVA Incl.
BT21-61	413S; moteur Moteur Honda GX340 10,7pk 389cc démarrage manuel. Machine de base sans fraise, sans roues.	3.490	4.222,90
C07-9	1 jeu roues traction larges/basses; 20x8.00-10 (~520x196mm) type pneu ballon/traction.	660	798,60
C70-04	Fraise 80cm à rétrécir jusqu'à 70cm et 60cm; Ø320; 24 lames. Attache Rapido inclus	970	1.173,70
Équipé comme ci-dessus avec fraise et roues C07-9. Prix standard.			
B21-61S		5.120	6.195,20
Prix action, Équipé comme ci-dessus avec fraise et roues C07-9, valable jusqu'à épuisement des stocks.			
BT21-61S		4.700	5.687,00



ACTION₃

Les 413S sont des machines solides semi-professionnelles polyvalentes. La machine est équipée d'un moteur à essence Honda ou un moteur diesel Emak.

Ceux-ci sont connus pour leur qualité, économie et sont silencieux et bien équilibrés.

Tous les accessoires du 413S sont attachés par attache rapide « Rapido ».

- Moteur diesel Kohler KD15 440 11ch 441cc à démarrage manuel.
- Embrayage multidisque à sec, transmission complètement en bain d'huile.
- 6 vitesses : 3 avant et 3 arrière.
- Freins à tambour indépendants, différentiel avec blocage.
- Guidon orientable de 180° latéralement et réglable en hauteur.
- Prise de force: indépendante à 973 T/min. Le sens de rotation est toujours à droite, en position pour fraiser aussi bien qu'en position pour tondre.
- Poids ~130kg en version comme ci-après avec roues et fraise.
- Sécurité :
 - au moment où on lâche les leviers sur le guidon tout entraînement s'arrête.
 - Impossible d'enclencher la marche arrière si l'entraînement de fraise est enclenché.

Pour accessoires voir Chapitre Accessoires motoculteur

Article nr.	Description	Hors TVA	TVA Incl.
BT21-63	413S; moteur Moteur diesel Kohler KD15 440 11ch 441cc démarrage manuel. Alésage x Course 86x76mm 7,5kW@3.600 tours/min 24.5Nm @2.400 tours/min Machine de base sans fraise, sans roues.	4.710	5.699,10
C07-9	1 jeu roues traction larges/basses; 20x8.00-10 (~520x196mm) type pneu ballon/traction.	660	798,60
C70-04	Fraise 80cm à rétrécir jusqu'à 70cm et 60cm; Ø320; 24 lames. Attache Rapido inclus	970	1.173,70

Équipé comme ci-dessus avec fraise et roues C07-9. Prix standard.

B21-63S		6.340	7.641,40
---------	--	-------	----------

Prix action, Équipé comme ci-dessus avec fraise et roues C07-9, valable jusqu'à épuisement des stocks.

BT21-63S		5.990	7.247,90
----------	--	-------	----------



ACTION

Le 417S est une machine professionnelle, qui peut être utilisée à bien d'autres fins grâce au guidon réversible et à l'inverseur. Pensez à une herse rotative, une désherbeuse, une bêche rotative et tous les outils frontaux tels que barre de coupe, brosse, etc. La machine est équipée d'un moteur à essence.

- Moteur essence Honda GX390.
- Embrayage multidisque à sec.
- Transmission en bain d'huile. Réducteurs à portales semi-intégrés.
- Vitesses : 4 avant et 1 arrière (dans les deux sens).
- Des freins indépendants assistent la direction. Différentiel avec blocage.
- Guidon orientable latéralement à 180° et réglable en hauteur.
- Prise de force : à deux vitesses, 540 et 900 tr/min.
- Largeur la plus étroite 45 cm. Taille maximale des roues 600x12.
- Poids ~220kg avec roues et fraise.
- Sécurité:
 - Toutes les transmissions sont désengagées lorsque les leviers de direction sont relâchés.
 - Désengagement automatique de la prise de force lorsque la marche arrière est engagée.

Pour accessoires voir Chapitre Accessoires motoculteur

Article nr.	Description	Hors TVA	TVA Incl.
BT20-35	MAK17S; Moteur à essence Honda GX390 OHV démarrage manuel <ul style="list-style-type: none"> • Alésage x Course 88 x 64mm ; 389cc • 11,7ch ; 8,7kW@3.600 Tours/min; 26,5Nm. Machine de base sans fraise, sans roues	5.520	6.679,20
B20-93	Fraise 70cm à rétrécir jusqu'à 60cm; Ø320; 20 lames.	940	1.137,40
C07-9	1 jeu roues traction larges/basses; 20x8.00-10 (~520x196mm) type pneu ballon/traction. Conviennent également pour MAK	660	798,60
Équipé comme ci-dessus avec fraise et roues C07-9. Prix standard.			
BT20-35S	B20-35 à démarrage manuel, fraise B20-93, roues C07-9.	7.120	8.615,20
Prix action, Équipé comme ci-dessus avec fraise et roues C07-9, valable jusqu'à épuisement des stocks.			
BT20-35S	B20-35 à démarrage électrique, fraise B20-93, roues C07-9.	6.700	8.107,00





ACTION

Le 418S est la machine « top » de Bertolini. Avec son embrayage surdimensionné, ses freins et ses réducteurs plus importants elle peut faire n'importe quel travail. Grâce à son guidon inversible et son inverseur de marches incorporé elle est polyvalente. Pensez à la herse rotative, la désherbeuse, la bêche et tous les accessoires frontaux pour tondre, balayer etc.

- Moteurs à essence Lombardini/Kohler CH, Honda GX, ou B&S Vanguard.
- Démarrage électrique sur les modèles B20-15 et B20-83.
- Embrayage monodisque à sec, transmission complètement en bain d'huile.
- Réducteurs de roue surdimensionnés incorporés.
- Vitesses : 4 vitesses avant et 1 vitesse arrière (*dans les deux sens*).
- Freins indépendants surdimensionnés pour aider la guide et différentiel à blocage.
- Guidon orientable latéralement de 180° et réglable en hauteur.
- Prise de force : à deux vitesses de rotation, 540 et 900 tours/min
- Dimension de roues maximale 7.00x16. Poids ~270kg avec roues et fraise.
- Sécurité :
 - Au moment où on lâche les leviers sur le guidon tout entraînement s'arrête.
 - Désactivation de la prise de force à l'enclenchement de la marche arrière.

Pour accessoires voir Chapitre Accessoires motoculteur

Article nr.	Description	Hors TVA	TVA Incl.
B20-83	MAK 18S; moteur essence B&S Vanguard bicylindre en V Lubrification sous pression, filtre à huile, cylindres en fonte, soupapes en tête. Alésage x Course 71,9x70,1 mm; Cylindrée 570cc 18ch, 13,4kW @3.600 omw/min; 40nM Machine de base sans fraise, sans roues.	8.430	10.200,30
B07-18A	1 jeu de roues; 600x12 (~640x160mm)	690	834,90
B20-67	Fraise 80cm rétrécible jusque 65cm; Ø350; 20 lames; Transmission à renvoi angulaire	1.490	1.802,90
Équipé comme ci-dessus avec roues et fraise.			
B20-83S		10.610	12.838,10
Prix action, Équipé comme ci-dessus avec fraise et roues, valable jusqu'à épuisement des stocks.			
B20-83S		9.900	11.979,00



Accessoires pour motoculteur sur pages suivantes



Sous ce chapitre vous trouverez nos conseils sur les accessoires pour votre motoculteur. Ceci pour plusieurs applications. Bien sûr vous pouvez choisir une autre composition ou nous contacter pour une solution qui convient mieux pour vos besoins.

Arracheur de pommes de terre	Pag. 199
Balai	Pag. 200
Barre faucheuse	Pag. 200
Butteur	Pag. 200
Charrue	Pag. 201
Cultivateur	Pag. 201
Désherbeuse	Pag. 201
Faneur andaineur à bande	Pag. 202
Fraise	Pag. 202
Fraise inversée	Pag. 202
Giro faucheuse	Pag. 203
Herse rotative	Pag. 203
Lame bull	Pag. 203
Rotobêche	Pag. 204
Tondeuse à fléaux	Pag. 204
Tondeuse rotative	Pag. 204

Nous serons heureux de vous aider à faire le bon choix, n'hésitez pas à nous contacter:



Arracheur pommes de terre



Accessoire	Brik 3 – Brik 1S	Brik 5S - KAM7S KAM 5 - KAM 13S	MAK17SL/17S	MAK 18S
Arracheur pommes de terre	pas d'application	D03-4 <i>voir page 140</i>	D03-6 / B17-3 <i>voir page 140</i>	D03-6 / B17-3 <i>voir page 140</i>
Roues	pas d'application	C07-10 <i>voir page 172</i>	B07-78 <i>voir page 172</i>	B07-18 <i>voir page 172</i>
Contrepoids	pas d'application	pas d'application	pas d'application	pas d'application



Accessoire	401S	405S - 407S 413S	417SL/417S	418S
Balai	S10-46 <i>voir page 123</i>	S10-50 <i>voir page 123</i>	S10-54 <i>voir page 123</i>	B09-5 <i>voir page 123</i>
Roues	B07-16 <i>voir page 172</i>	C07-10 <i>voir page 172</i>	B07-76 <i>voir page 172</i>	B07-10 <i>voir page 172</i>
Contrepoids	pas d'application	pas d'application	pas d'application	pas d'application



Accessoire	401S	405S - 407S 413S	417SL/417S	418S
Barre faucheuse	C09-51 + C09-60 <i>voir page 142</i>	C09-55 + C09-69 <i>voir page 143</i>	C09-54 + C09-56 <i>voir page 143</i>	C09-54 + C09-57 <i>voir page 143</i>
Roues	B07-16 <i>voir page 172</i>	C07-10 <i>voir page 172</i>	B07-76 <i>voir page 172</i>	B07-10 <i>voir page 172</i>
Contrepoids	pas d'application	Sur demande	Sur demande	Sur demande



Accessoires	401S	405S - 407S 413S	417SL/417S	418S
Butteur	pas d'application	B04-10 + D03-3 <i>voir page 140</i>	B04-10 + D03-3 <i>voir page 140</i>	B04-10 + D03-7 <i>voir page 140</i>
Roues	pas d'application	C07-10 <i>voir page 172</i>	B07-78 <i>voir page 172</i>	B07-18 <i>voir page 172</i>
Contrepoids	pas d'application	pas d'application	pas d'application	pas d'application

Charrue



Accessoire	401S	405S - 407S 413S	417SL/417S	418S
Charrue	pas d'application	A02-3M voir page 141	A02-2M voir page 141	D02-3M voir page 141
Roues	pas d'application	C07-10 voir page 172	B07-78 voir page 172	B07-18 voir page 172
Contrepoids	pas d'application	pas d'application	pas d'application	pas d'application

Cultivateur



Accessoire	401S	405S - 407S 413S	417SL/417S	418S
Cultivateur	pas d'application	D01-1M voir page 140	D01-4M voir page 140	D01-4M voir page 140
Roues	pas d'application	C07-10 voir page 172	B07-78 voir page 172	B07-18 voir page 172
Contrepoids	pas d'application	pas d'application	pas d'application	pas d'application

Désherbeuse



Accessoire	Gamo	Brik 5S - KAM7S KAM 5 - KAM 13S	MAK17SL/17S	MAK18S
Désherbeuse	D20-58G Voir page 174	seul KAM 13S B09-60P voir page 135	B09-61 voir page 135	B09-62 voir page 135
Roues	pas d'application	C07-9 voir page 172	B07-78 voir page 172	B07-18 voir page 172
Contrepoids	pas d'application	sur demande voir page 136, 137	nécessaire voir page 136, 137	nécessaire voir page 136, 137



Accessoire	401S	405S - 407S 413S	417SL/417S	418S
Faneur andaineur à bande	pas d'application	B09-33 <i>voir page 130</i>	B09-30 <i>voir page 130</i>	B09-30 <i>voir page 130</i>
Roues	pas d'application	C07-10 <i>voir page 172</i>	B07-76 <i>voir page 172</i>	B07-10 <i>voir page 172</i>
Contrepoids	pas d'application	pas d'application	pas d'application	pas d'application



Accessoire	401S	405S - 407S 413S	417SL	417S	418S
Fraise	B20-46 + B20-90 <i>voir page 169</i>	C70-01/04 <i>voir page 169</i>	B20-95 <i>voir page 169</i>	B20-29 <i>voir page 169</i>	B20-48 <i>voir page 169</i>
Roues	B07-16 <i>voir page 172</i>	C07-10 <i>voir page 172</i>	B07-76 <i>voir page 172</i>	B07-76 <i>voir page 172</i>	B07-10 <i>voir page 172</i>
Contrepoids	pas d'application	pas d'application	pas d'application	pas d'application	Pas d'application



Accessoire	401S	405S - 407S 413S	417SL/417S	418S
Fraise inversée	B20-42 <i>voir page 151</i>	pas d'application	B15-01 / 10 / 20 <i>voir page 144</i>	B15-01 / 10 / 20 <i>voir page 144</i>
Roues	pas d'application	pas d'application	B07-78 <i>voir page 172</i>	B07-18 <i>voir page 172</i>
Contrepoids	pas d'application	pas d'application	Nécessaire <i>voir page 136, 137</i>	Nécessaire <i>voir page 136, 137</i>



Giro faucheuse



Accessoire	401S	405S - 407S 413S	417SL/417S	418S
Giro faucheuse	pas d'application	S09-2 <i>voir page 127</i>	S09-4 <i>voir page 127</i>	S09-7 <i>voir page 127</i>
Roues	pas d'application	C07-10 <i>voir page 172</i>	B07-76 <i>voir page 172</i>	B07-10 <i>voir page 172</i>
Contrepoids	pas d'application	pas d'application	pas d'application	pas d'application



Herse rotative



Accessoire	401S	405S - 407S 413S	417SL/417S	418S
Herse rotative	pas d'application	seul Kam13S B16-2S <i>voir page 132</i>	B16-3S <i>voir page 132</i>	B16-4S <i>voir page 132</i>
Roues	pas d'application	C07-9 <i>voir page 172</i>	B07-66 <i>voir page 172</i>	B07-18 + B07-20 <i>voir page 172</i>
Contrepoids	pas d'application	sur demande <i>voir page 136, 137</i>	nécessaire <i>voir page 136, 137</i>	nécessaire <i>voir page 136, 137</i>



Lame Bull



Accessoire	401S	405S - 407S 413S	417SL/417S	418S
Lame bull	MSB800 <i>voir page 139</i>	MSB1000 <i>voir page 139</i>	MSB1000 <i>voir page 139</i>	MSB1000 <i>voir page 139</i>
Roues	B07-16 <i>voir page 172</i>	C07-10 <i>voir page 172</i>	B07-76 <i>voir page 172</i>	B07-10 <i>voir page 172</i>
Contrepoids	pas d'application	pas d'application	pas d'application	pas d'application



Rotobêche



Accessoire	401S	405S - 407S 413S	417SL/417S	418S
Rotobêche	pas d'application	pas d'application	B01-42 <i>voir page 138</i>	B01-42 <i>voir page 138</i>
Roues	pas d'application	pas d'application	B07-78 <i>voir page 172</i>	B07-18 <i>voir page 172</i>
Contrepoids	pas d'application	pas d'application	nécessaire <i>voir page 136, 137</i>	nécessaire <i>voir page 136, 137</i>



Tondeuse à fléaux



Accessoire	401S	405S - 407S 413S	417SL/417S	418S
Tondeuse à fléaux	pas d'application	S09-30 <i>Voir page 126</i>	S09-32 <i>voir page 126</i>	S09-33 <i>voir page 126</i>
Roues	pas d'application	C07-10 <i>voir page 172</i>	B07-76 <i>voir page 172</i>	B07-10 <i>voir page 172</i>
Contrepoids	pas d'application	pas d'application	pas d'application	pas d'application



Tondeuse rotative



Accessoire	401S	405S - 407S 413S	417SL/417S	418S
Tondeuse rotative	pas d'application	S09-51 <i>voir page 124</i>	S09-52 <i>voir page 124</i>	S09-53 <i>voir page 124</i>
Roues	pas d'application	C07-10 <i>voir page 172</i>	B07-76 <i>voir page 172</i>	B07-10 <i>voir page 172</i>
Contrepoids	pas d'application	pas d'application	pas d'application	pas d'application

AGRICUT

Agricut est un fabricant en Chine spécialisé dans la fabrication de matériaux d'élagage destinés à un usage professionnel.

Jusqu'à présent, Agricut était principalement active en Europe du Sud, maintenant Agricut a confié la distribution de sa production au Benelux à MDS.

Agricut est le fabricant des couteaux en acier au carbone qui forment le cœur du produit.

	Page
Sécateur	206
Taille-haies	207
Pince d'élagage	208
Scies d'élagage	209
Perche télescopique - râteau	210

Nous serons ravis de vous aider à faire le bon choix, n'hésitez pas à nous contacter :





MDS





Tel: +31 (0)488 455 060 (NL)





+32 (0)3 888 23 51

e-mail: info@mdsbv.eu



website: www.mdsbv.eu

Article nr.	Description		Hors TVA	TVA Incl.
			Prix par pièce	
S-20 Qté 12 par boîte 72 par carton		Largeur de coupe 20 mm Longueur 170 mm Manche Nylon Poids 183 G	18	21,78
S-20P Qté 12 par boîte 72 par carton		Largeur de coupe 20 mm Longueur 170 mm Manche Nylon Poids 163 G	20	24,20
S-23P Qté 12 par boîte 72 par carton		Largeur de coupe 23 mm Longueur 205 mm Manche Aluminium Poids 195 G	25	30,25
S-5 Qté 12 par boîte 72 par carton		Largeur de coupe 5 mm Longueur 180 mm Manche PVC Poids 125 G	11	13,31

Article nr.	Description		Hors TVA	TVA Incl.
			Prix par pièce	
S-120 Qté 12 par boîte 72 par carton		Largeur de coupe 20 mm Longueur 200 mm Manche PVC Poids 169 G	15	18,15
H-60 Qté 12 par carton		Longueur 600 mm Type de lame Droit Télescopique Non Poids 790 G	21	25,41
H-60B Qté 12 par carton		Longueur 620 mm Type de lame Ondulé Télescopique Non Poids 904 G	22	26,62
H-88 Qté 12 par carton		Longueur 880 mm Type de lame Droit Télescopique Oui Poids 1.005 G	35	42,35
H-88B Qté 12 par carton		Longueur 880 mm Type de lame Ondulé Télescopique Oui Poids 1.095 G	36	43,56

Article nr.	Description	Hors TVA	TVA Incl.
		Prix par pièce	
L-35 Qté 12 par carton	 <p>Coupe 35 mm Longueur 530 mm Poids 603 G</p>	26	30,86
L-50 Qté 12 par carton	 <p>Coupe 50 mm Longueur 750 mm Poids 1.336 G</p>	41	49,61
L-50T Qté 12 par carton	 <p>Coupe 50 mm Longueur 1.030 mm Poids 1.595 G</p>	46	55,66
P-270 Qté 12 par boîte 48 par carton	 <p>Coupe 270 mm Longueur totale 420 mm Manche ABS + TPR Poids 183 G</p>	22	26,62

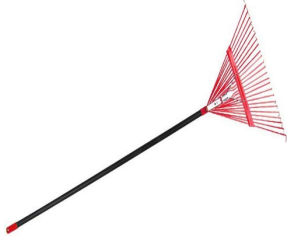
Article nr.	Description	Hors TVA	TVA Incl.
		Prix par pièce	
P-300 Qté 12 par boîte 48 par carton		Coupe 300 mm Longueur totale 450 mm Manche ABS + TPR Poids 199 G	23 27,83
P-350C Qté 12 par boîte 48 par carton		Coupe 350 mm Longueur totale 500 mm Manche Bois Poids 322 G	38 45,38
T-35 Qté 12 par boîte 48 par carton		Coupe diamètre 35 mm Longueur scie 345 mm Manche 4 Poids 844 G	54 65,34
T-430 Qté 12 par boîte 48 par carton		Longueur scie 430 mm Poids 385 G	35 42,35

Article nr.	Description	Hors TVA	TVA Incl.	
		Prix par pièce		
TH-4 Qté 6 par carton		Longueur 4 mètres	90	108,90
TH-6 Qté 6 par carton		Longueur 6 mètres	110	133,10
R-150F Qté Kop: 20 par carton 20 par carton		Longueur 1.500 mm Dents Plat Quantité dents 24 Manche Acier	14	16,34
R-170R Qté Kop: 20 par carton 20 par carton		Longueur 1.700 mm Dents Rond Quantité dents 18 Manche Acierl	14	16,94



Article nr.	Description	Hors TVA	TVA Incl.
SCA 38 E 1800749	<p>Pour les jardins jusqu'à 800 m² Moteur électrique 1800Watt 230V 8.1A Châssis en acier, roues en plastique avec roulements Rotor 38 cm de largeur de travail, 15 lames fixes. Roulements sur roulements à billes Entraînement par courroie, réservoir de collecte 40 litres Profondeur de travail réglable de 0 à 5 mm Poignée pliable pour le transport Poids 29 kg</p>	560	677,60
SCA 38 R 1800792	<p>Pour les jardins jusqu'à 1500 m² Moteur Rato 4TACT R180 179CC 4,7PK 3,5KO Châssis en acier, roues en plastique avec roulements Rotor 38 cm de largeur de travail, 15 pales fixes Roulements sur roulements à billes Entraînement par courroie. Bac de collecte 40 litres en option Profondeur de travail réglable de 0 à 5 mm Poignée pliable pour le transport Poids 35 kg</p>	700	847,00
SCA 50 H 1800796	<p>Pour les jardiniers exigeants et les professionnels à la recherche d'un produit robuste Moteur Honda GP160, 163cc, 4,8pk, 3,6kW Châssis en acier, roues métalliques avec roulements Rotor 50 cm de largeur de travail, 28 couteaux mobiles, Roulements sur roulements à billes avec graisseurs Entraînement par courroie, sans puisard Profondeur de travail réglable de 0 à 5 mm La poignée se ferme pour le transport Poids 65 kg</p>	1.478	1.788,38

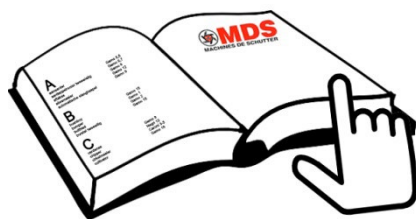

Index

A	
Accouplement	Page 128, 133, 170, 171
Aérateur	Page 56, 76, 77
Arbre cardan	Page 102
Arracheur de pommes de terre	Page 140
Aspirateur de feuilles	Page 55
B	
Balai pour attelage trois points	Page 73, 74
Balai pour motoculteur	Page 123
Balai pour neige	Page 73, 123
Balai pour gazon artificiel	Page 78
Barre faucheuse	Page 119, 120, 142, 143
Bio-broyeur	Page 34, 48
Brosse de désherbage	Page 145
Brouette électrique à batterie	Page 29
Bushboy - Alhambra	Page 19
Butteur	Page 140
C	
Cardan	Page 102
Charrue	Page 140
Cisailles à gazon	Page 13
Contrepoids	Page 136, 137
Cultivateur	Page 140, 141

D	
Débroussailleuse	Page 19 – 22 , 125
Déchiqeteuse	Page 49 – 54
Déplaqueuse	Page 116
Désherbeuse pour motoculteur	Page 135
Désherbeuse pour tracteur	Page 101
E	
Enrouleur automatique de tuyau	Page 114, 115
Entrepoids	Page 136
Épandeur de précision	Page 107
Épandeur poussé ou trainé	Page 105 – 107
Épandeur trois points	Page 103 – 104
Excavateur	Page 32
F	
Faneur andaineur à bande	Page 130 – 131
Fendeuse de bois	Page 58 – 61, 65
Fraise à deux roues	Page 117, 121, 159 – 168
Fraise inversée trois points	Page 91 – 93
Fraise inversée pour motoculteur	Page 144, 160
Fraise monoroue à roue motrice	Page 118
Fraise motoculteur	Page 121, 169
Fraise pour attelage trois points	Page 80, 81, 91 – 93

G	
Gazon artificiel, entretien de	Page 77, 78
Giro faucheuse	Page 71, 72, 127
H	
Herse	Page 94 – 96, 99
Herse rotative pour attelage trois points	Page 89 – 90, 94
Herse rotative pour motoculteur	Page 132
Herse trainée pour motoculteur	Page 141, 132
I	
Irrigateur automatique	Page 114, 115
K	
Kit mulching	Page 95
Kit semoir	Page 91 – 96, 100
L	
Lame bull	Page 139, 148 – 151
Lame de neige	Page 139, 148 - 151
Limiteur de couple	Page 102 - 133
M	
Motobêche	Page 118, 155 – 158
Motoculteur	Page 121, 159 – 168
Motofaucheuse	Page 119, 120, 142, 143
Moto houe monoroue	Page 118
Mulching kit	Page 95
O	
Outils trainés	Page 77, 78, 104 - 107

P	
Pare chocs	Page 136
Poids de roue	Page 137
Pneus ballon	Page 172
Pulvérisateur	Page 14, 110 – 112, 114, 115
Pulvérisateur à dos	Page 110
R	
Rampe de chargement	Page 108
Râteau faneur	Page 130, 131
Rotobêche	Page 138
Roues	Page 172
Roues de traction	Page 172
S	
Scarificateur	Page 56, 75, 76
Scies à bois	Page 62 – 63
Sécateurs électriques à batterie	Page 7 – 11
Semoir	Page 105, 107
Souffleur	Page 14
Support contrepoids	Page 136, 137
T	
Taille haies	Page 14
Tarière	Page 30, 31
Tondeuse à chenilles	Page 21 – 24
Tondeuse à fléaux autonome	Page 28, 148 - 154
Tondeuse à fléaux trois points	Page 75, 82, 83
Tondeuse à fléaux pour motoculteur	Page 126
Tondeuse autoportée	Page 25 – 27, 147
Tondeuse commandée à distance	Page 21 – 24
Tondeuse frontale	Page 19, 20, 27, 28, 70, 86, 87, 124 – 127, 152 – 154
Tondeuse multi-cut	Page 89
Tondeuse rotative pour attelage trois points	Page 84 – 90
Tondeuse rotative pour motoculteur	Page 124 – 125
Tondeuse quad	Page 88
Transporteur	Page 29, 148 – 154
Treuil	Page 17
Tronçonneuses	Page 9 – 12, 18

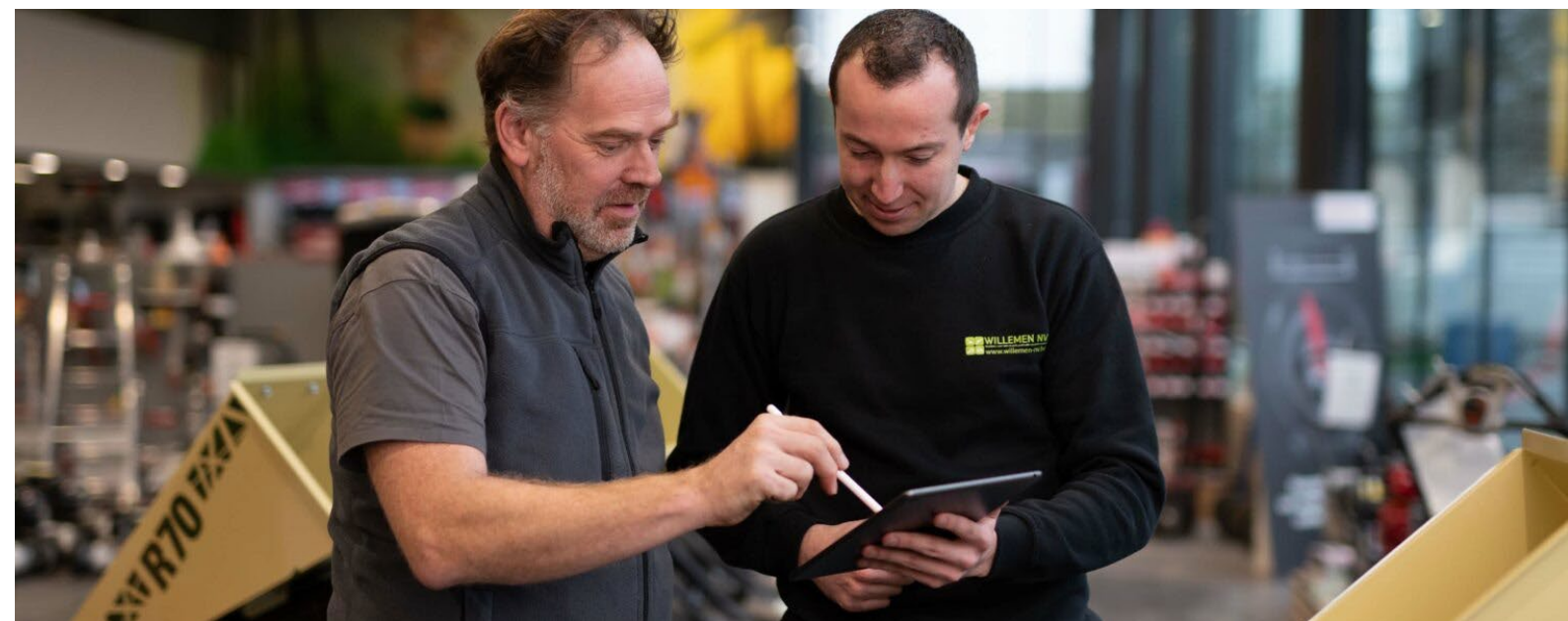

LOUER VOTRE MACHINE

SUR NOTRE SITE INTERNET:

1. Visitez notre site web : mdsbv.eu
2. Cliquez ensuite sur "à propos de nous" en haut de la page.
3. Choisissez "leasing" dans le menu.

LES AVANTAGES DU LEASING



PAS DE GROS INVESTISSEMENT

Pas un gros investissement en une seule fois, mais un montant fixe par mois.



ÉCONOMISER UN ESPACE FINANCIER

Vous conservez un espace financier pour d'autres investissements.



PROPRIAIRE? OUI OU NON

Vous décidez si vous devenez propriétaire de la machine après la période de leasing ou si vous faites un credit bail

PROFILEASE ■

PROFILEASE.BE



MDS BV

Eikenstraat 15 boîte 1
BE 2840 Reet

Tél: +32 (0)3 888 23 51

E-mail: info@mdsbv.eu
service@mdsbv.eu

Site Internet: www.mdsbv.eu

Banque: BNP Paribas Fortis

- BIC: GEBABEBB
- IBAN: BE93001872514167

Nr. TVA: BE0466649083